

# Helicopter Sniper

VĚK 10+

**VAROVÁNÍ:**

NEBEZPEČÍ VDECHNUTÍ - malé části  
Není vhodné pro děti do 8 let

Věková klasifikace: není vhodné pro děti do 8 let



Helikoptéra

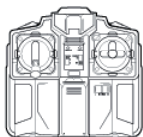

Vysílačka

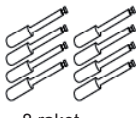

8 raket



Terč



Náhradní  
ocasní vrtule



Nástroj pro  
výměnu ocasních  
vrtulí



Návod  
k obsluze

## Opatření, varování a ustanovení



Symbol přeškrtnuté baterie znamená, že baterie, nabíjecí zařízení, knoflíkové články nepatří do domácího odpadu. Baterie jsou škodlivé pro lidské zdraví a životní prostředí. Prosim pomozte chránit životní prostředí před zdravotními riziky. Řekněte svým dětem, aby baterie odevzdávali na sběrných místech. Tímto způsobem jsou baterie bezpečně recyklovány.

Tento produkt dodržuje základní požadavky a další příslušná ustanovení směrnice 1999/5/ES.

**Varování:** Změny tohoto produktu, které nejsou výslovně chváleny stranou odpovědnou za shodu, mohou vést ke ztrátě oprávnění provozovatele výrobku.

Nabíjení vysílačky je přímo vyrobeno pro LiPo dobijecí baterie používané u helikoptéry. Nenabíjejte s ní žádné jiné baterie.

### Údržba a péče:

- Vynějte baterie vždy, když nebude hračka déle užívána. (Jen u vysílačky)
- Vždy, když se hračka dlouho nepoužívá, vyměňte baterie. (Jen u vysílačky)
- Pravidelně kontrolujte možné poškození konektoru, kytu a dalších částí. V případě poškození, se musí hračka poškodit s napájením vysílačky až do doby opravy poškození.
- Očistěte hračku opatrně čistým hadříkem.
- Nevystavujte hračku přímému teplu.
- Neponořujte hračku do vody, mohou se tak poničit elektronické soustavy.

### Speciální poznámka pro dospělé:

- Rodiče: Před prvním použitím čtěte s dětmi prosím pozorně návod k použití.
- Provozujte hračku pouze uvnitř pod dohledem dospělých.
- Kompletace by měla probíhat pod dozorem dospělých (výměna baterií/knoflíků, náhradní atd.)
- Při instalaci a výměně baterií je doporučeno dohled dospělých

### Poznámky:

- V důsledku elektrostatického výboje může hračka začít fungovat špatně a je nutné ji resetovat.
- Pro nejlepší a maximální výkon hračky jsou doporučeny nové alkalické baterie.
- Tato hračka se musí používat pouze s doporučeným napájením..

### Varování – Baterie:

- Nedobíjejte baterie, které nejsou určeny k tomto účelu.
- Baterie před dobíjením vyměňte (jen u vysílačky).
- Dobíjecí baterie by měly být nabíjeny pouze pod dohledem dospělých. - Nemíchejte různé druhy baterií nebo baterie nové s již použitými (jen u vysílačky). - Je doporučeno používat pouze stejné baterie. - Respektujte polaritu baterií. - Vybíte baterie vyměňte z hračky (jen u vysílačky). - Napájecí svorky nesmějí být zkratovány. - Nemíchejte staré a nové baterie (je u vysílačky). - Nemíchejte alkalické, standardní (karbon-zinek) a dobíjecí (nikl-kadmium) baterie (jen u vysílačky).
- Tato helikoptéra je vybavena LiPo dobíjecími bateriemi, prosím věnujte pozornost následujícímu upozorněnímu:
- Nevyhazujte baterie do ohně nebo do tepla.
- Nenechávejte baterie blízko zdroje tepla, ohně nebo topení.
- Neházejte bateriemi proti tvrdé podložce.
- Nedávajte baterie do vody a skladujte je v chladném a v suchém prostředí.
- Pokud nabíjíte baterie, používejte pouze baterie určené k tomuto účelu.
- Nevybíjejte baterie.
- Nepřipojujete baterie do zásuvky.
- Nepájejte baterie a nepropichujte je netlumem nebo jiným ostrým předmětem.
- Nerozebírejte nebo neupravujte baterie.
- Nabíjejte baterie každých 6 měsíců.

**Tato helikoptéra je vybavena dobíjecími bateriemi LiPo,** věnujte prosím pozornost následující bezpečnostní informacím:

- Nevystavujte baterie ohni nebo teplu.
- Nepoužívejte nebo neodkládejte baterie v blízkosti tepelného zdroje jako je oheň nebo topení.
- Neházejte baterie proti tvrdému podkladu.
- Nemáčejte baterie, udržujte baterie v chladném a suchém prostředí.
- Pokud dobíjíte, používejte jen baterie určené k tomuto účelu.
- Nevybíjejte baterie.
- Nepřipojujete baterie k elektrické zásuvce.
- Nepájejte baterie a neprobádávejte je hřebíkem nebo jiným ostrým předmětem.
- Nerozebírejte nebo neupravujte baterie.
- Dobíjejte baterie každých 6 měsíců.

### Požadavky baterie - Vysílačka

Napájení: .....



Hodnota: DC 9 V ; 2 W

Baterie: 6 X 1,5 V

„AA“/LR6/AM3 (nejsou součástí)



WEEE

Pokud je toto zařízení mimo provoz, vyměňte všechny baterie a uchovávejte je samostatně. Elektronické spotřebiče a součástky odnesete do sběrných dvorů elektrického odpadu. Ostatní součástky mohou být zlikvidovány s domácími odpady.

### FCC směrnice

Toto zařízení splňuje část 15 pravidel FCC. Používání podléhá následujícím dvěma podmínkám:

- 1) Toto zařízení nesmí způsobovat rušení
- 2) Toto zařízení musí přijímat jakékoliv rušení přijaté a to včetně rušení, které může způsobit nežádoucí činnost.

**Poznámka:** Toto zařízení bylo testováno a shledáno splňujícím podmínky pro digitální zařízení třídy B podle článku 15 pravidel FCC. Tyto limity jsou navrženy tak, aby poskytovaly přiměřenou ochranu proti škodlivému rušení v obytných oblastech. Toto zařízení produkuje, využívá a může vysílat energii na rádiových frekvencích a, pokud není instalováno a používáno ve shodě s návodem, může způsobit škodlivé rušení rádiové komunikace.

Nicméně neexistuje záruka, že se rušení neobjeví v určitém prostředí. Pokud toto zařízení způsobí škodlivé rušení rádiového nebo televizního signálu, které je možné odstranit vypnutím přístroje, uživatel se může pokusit odstranit toto rušení jedním, nebo více z následujících způsobů:

- Přesuněte nebo přesuňte přijímací anténu.
- Zvyšte odstup mezi zařízením a přijímacím.
- Připojte zařízení do vnějšího okruhu, odlišného od toho, do kterého je připojen přijímač.
- Spojte se s prodejcem, nebo zkušeným rádio/TV technikem.



### Tip! Bezpečnostní rady

- Nikdy neupravujte nebo nerozebírejte produkt. Může to vést ke zničení produktu.
- Řízení helikoptéry vyžaduje specifické dovednosti, které se můžete naučit pod vedením zkušeného dospělého.
- Nikdy nepoužívejte helikoptéry, pokud je nějaká část poškozená.
- Tento produkt je navržen jen pro užívání uvnitř. Vítá a krátký dosah vysílačky mohou vést ke ztrátě kontroly nad helikoptérou.

Pozor! Nelítejte s helikoptérou blízko lidí a zvířat.

Nikdy nelítejte s helikoptérou v blízkosti vody a elektrického vedení.

- Pro lepší letání výsledkem se ujistěte, že jste si vybrali dostatečně velkou místnost, bez předmětů jako jsou lampy, volné objekty, atd.

- Vždy sledujte helikoptéru a vyvarujte se přistávání nebo srážce blízko vaší hlavy, těla, nebo jiných lidí.

- Při provozu hračky buďte vždy připraveni před helikoptérou rychle utéct, pokud to bude nutné.

- Vždy, když hračku nepoužíváte, vypněte helikoptéru i vysílačku.

**Varování!** Nedotýkejte se běžících vrtulí. Abyste předešli zranění, držte dál ruce, vlasy a volné oblečení.

Nikdy nevhazujte žádné předměty do běžícího vrtule.

Pozor! Riskujete zranění očí! Dodržujte bezpečnostní vzdálenost nejméně 1 metr. Uschovejte tento návod k obsluze pro budoucí potřebu.

ConQuest entertainment a.s.

tel: 284 000 111

Hloubětínská 11

info@cqe.cz

198 00, Praha 9

www.toy.cz

### Požadavky baterie - Auto

Napájení: .....



Hodnota: DC 3,7 V ; 8,8 W

Baterie: 1 x 3,7 V dobíjecí baterie

Kapacita: 200 mAh

## Identifikace částí

### Helikoptéra

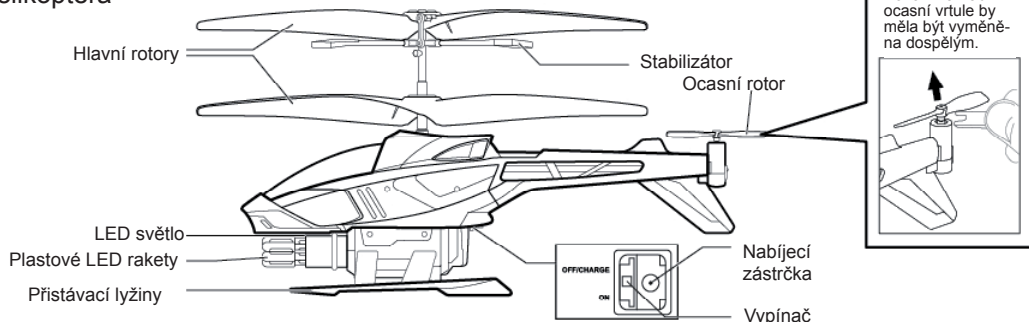

### Vysílačka

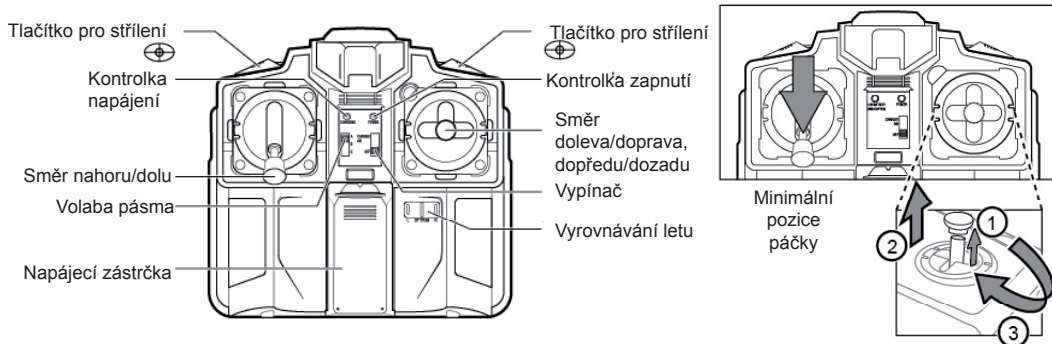

## Instalace baterií a nabíjení

### Instalace baterií - vysílačka (ujistěte se, že je vypínač v pozici „OFF“)

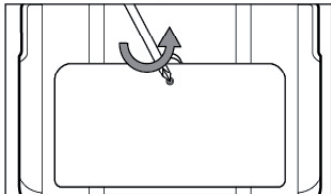

1. Povolte šroub a otevřete kryt baterií.

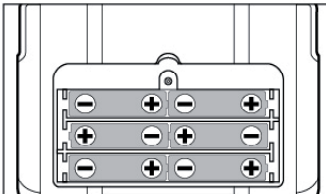

2. Vložte 6 AA baterií, dodržujte správnou polaritu.

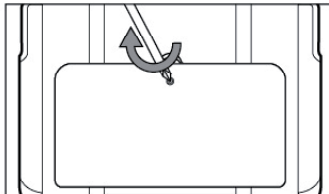

3. Vraťte zpět kryt baterií.

### Nabíjení helikoptéry

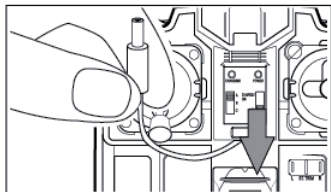

1. Vsuňte kryt a vyndejte nabíjecí zástrčku z vysílačky.

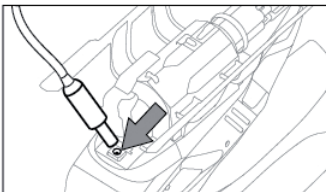

2. Vypněte helikoptéru. Zasuňte nabíjecí kabel do usb zástrčky v helikoptéře.

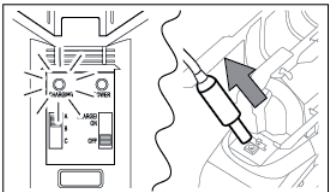

3. Zapněte vysílačku. Nabíjecí proces se spustí automaticky a rozsvítí se zelené nabíjecí kontrolky (na vysílačce i na helikoptéře). Poté co obě kontrolky zhasnou vsuňte kabel, nabíjení je ukončeno.

**Poznámka:** 1. Helikoptéra může létat cca 4 – 5 minut po každém nabíjení trvajícím 30 – 45 minut. 2. Před dobíjením baterie, počkejte 10 – 15 minut než hračka zchladne.

# Létání s helikoptérou

## **Tip!** Pilotní tipy

- Při ovládní páček na vysílaček se snažte nestiskávat páčky okamžitě do krajních poloh. Je to spíše to samé, jako řízení kola, než mačkání tlačítek při počítačové hře.
- Pro piloty nováčky (poté co je zdobící procedura konečná), je doporučeno zaměřit se přednostně nejprve na ovládní plynové páčky. Pokud se helikoptéra točí kolem své osy, není nutné ji udržet rovně. Pro první let, je důležité naučit se držet helikoptéru ve stálejší poloze ve vzdálenosti 1 metru s velmi lehkým přidáváním plynu plynovou páčkou. Když tohle pilot zvládne, může se začít učit ovládat helikoptéru pomocí směrové páčky.

## **Tip!** Ovládací tipy

- Pokud se helikoptéra nabourá, vypněte ji a vysílačku také. Prohlédněte helikoptéru a ujistěte se, že není nijak poničena, před tím než ji znovu zapnete.
- Nelézte s helikoptérou pod přímým jasným světlem, to může ovlivňovat ovládací systém vaší helikoptéry.
- Nepřikrývejte IR diody na vysílače, blokuje se tak IR signál.
- Nelepte žádné další štítky na helikoptéru, narušíte tak příjem IR signálu.
- Nastavte pásmo na vysílače stejně jako je na helikoptéře. Ujistěte se, že je vysílačka vypnutá.
- Zapněte helikoptéru, červená LED na stříšce zabliká.
- Položte helikoptéru na zem ocasní částí k vám a nosem od vás.
- Ujistěte se, že plynová páčka je v poloze minima, potom zapněte vysílačku.

## 1. Létací prostředí

Hrací prostředí a stav počasí:

- Uvnitř: v poklidném ovzduší. Vyvarujte se létání v blízkosti ventilace, klimatizace a nábytku.
- Venku: za slunného dne v poklidném ovzduší a jemným vánkem. Nikdy nelézte s helikoptérou, když je větrný den.
- Je doporučeno létat s helikoptérou přes suché povrchy, např. trávník.
- Nelézte s helikoptérou, když prší, sněží nebo v blízkosti elektrického vedení.

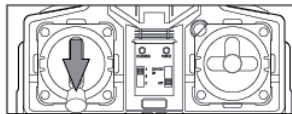

Minimální  
poloze  
páčky

## 2. Vyrovnávání helikoptéry

Jemně přidejte plyn a zvedněte helikoptéru 0.5 – 1 metr vysoko.

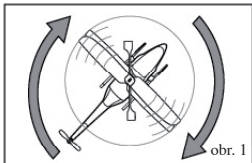

Točení po směru hod. ručiček

- Pokud helikoptéra stoupá spirálovitě (obr. 1), nebo se točí po směru hodinových ručiček (obr. 2) stiskněte opakovaně levou stranu tlačítka pro nastavení vyrovnání „L“, dokud helikoptéra neletí rovně (obr. 3).

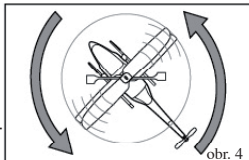

Točení proti směru hod. ručiček

- Pokud helikoptéra stoupá spirálovitě (obr. 4), nebo se točí v proti směru hodinových ručiček (obr. 5) stiskněte opakovaně pravou stranu tlačítka pro nastavení vyrovnávání „R“, dokud helikoptéra neletí rovně (obr. 6).

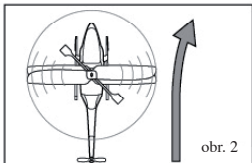

obr. 2

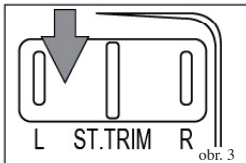

obr. 3

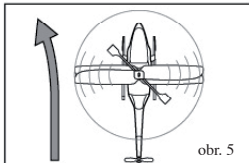

obr. 5

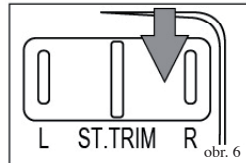

obr. 6

## 3. Vzletnutí (po ukončení vyrovnávání)

- Položte helikoptéru na hladkou podložku. Nerovný povrch ovlivňuje vzlet.
- Pomalu přidávejte plyn.
- Nekoukejte se na vysílačku, ale sledujte helikoptéru.
- Jakmile helikoptéra opustí zem, uberte jemně plyn. (V nejhorším případě se helikoptéra vrátí na zem je to však lepší než narazit do stropu.)
- Pokud helikoptéra klesá, přidejte jemně plyn.
- Pokud helikoptéra stoupá, uberte jemně plyn.
- Pro otočení, pohněte krátce a trochu směrovou páčkou. (Většina začátečníků bude snadno kontrolovat helikoptéru.)

#### 4. Kontrola letu

##### Vznášení a klesání:

Pokud letí helikoptéra plynule, pomalu stiskněte plynovou páčku nahoru, aby se helikoptéra vznesla výše nebo dolů aby helikoptéra klesla. Plynulý let vyžaduje mírné změny polohy páčky.

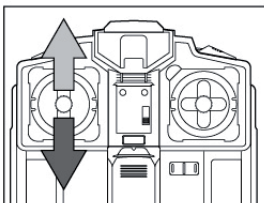
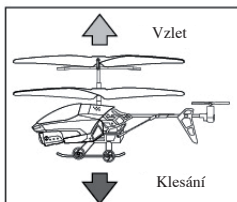

##### Otáčení doleva a doprava:

Udržujte helikoptéru v určité výšce. Stiskněte směrovou páčku doleva, aby se helikoptéra otáčela v proti směru hodinových ručiček nebo stiskněte páčku doprava, aby se otáčela ve směru hodinových ručiček.

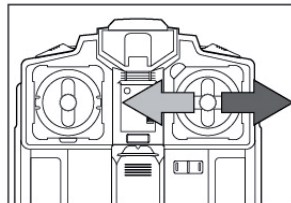
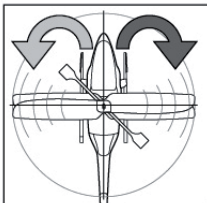

##### Let vpřed:

Udržujte helikoptéru v určité výšce. Stiskněte směrovou páčku nahoru, aby letěla helikoptéra vpřed.

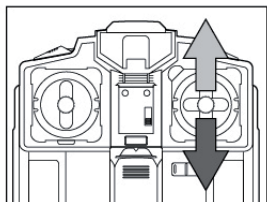
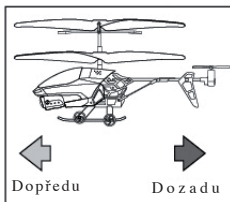

#### 5. Střílení

K navedení helikoptéry na cíl použijte plynovou a směrovou páčku. Stabilizujte helikoptéru. Ke střelbě stiskněte jedno nebo dvě střílecí tlačítka. Pro nepřetržitou střelbu stiskněte a držte obě střílecí tlačítka. Když je zásobník raket prázdný rozsvítí se LED světlo. Před znovunabytím raket, vypněte helikoptéru. Nikdy je nevyměňujte, když je helikoptéra ve vzduchu.

##### Varování:

- Nestřelujte rakety na jiné lidi nebo zvířata.
- Nikdy nevystřelujte jiné předměty místo raket.

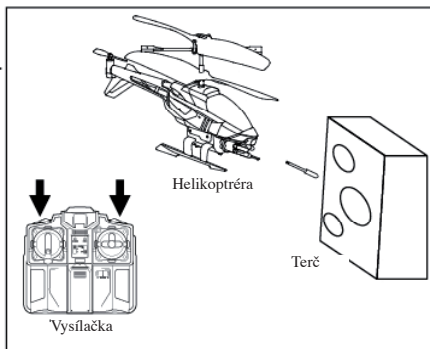

## Řešení problémů

Problém	Příčina	Náprava
- Helikoptéra nereaguje.	- Helikoptéra a/nebo vysílačka jsou vypnuty. - Slabé baterie v helikoptéře.	- Zapněte vypínač. - Dobijte baterie v helikoptéře.
- Při letu se náhle zastaví a padá dolů.	- Baterie v helikoptéře jsou slabé.	- Dobijte baterii v helikoptéře.
- Helikoptéra nereaguje.	- Vybraný kanál na vysílačce, není správný.	- Nastavte správný kanál.
- Ztráta kontroly.	- Jiné zařízení s infračerveným připojením používá stejnou frekvenci. - Narušeno silným světlem. - Ocasní vrtule je deformovaná nebo poničená.	- Vyberte si jiné místo pro hraní. - Změňte prostředí se světlem. - Vyměňte ocasní vrtuli.