

**Carrera**

**PROFI RC**

**Gopper Maxx, Carrera Profi**

**Red Fibre, Carrera Profi**

**Fibre Monster, Carrera Profi**

**Power Rider, Carrera Profi**

#370183001

#370183002

#370183003

#370183004

- D** *Montage- und Betriebsanleitung*
- GB USA** *Assembly and operating instructions*
- F** *Instructions de montage et d'utilisation*
- E** *Instrucciones de montaje y de servicio*
- I** *Istruzioni per il montaggio e l'uso*
- NL** *Montage- en gebruiksaanwijzing*
- P** *Instruções de montagem e modo de utilização*
- S** *Monterings- och bruksanvisning*
- FIN** *Asennus- ja käyttöohje*
- PL** *Instrukcja montażu i obsługi*
- H** *Szerelési és használati utasítás*
- SLO** *Navodila za montažo in uporabo*
- CZ** *Návod k montáži a obsluze*
- SK** *Návod na montáž a obsluhu*
- HR** *Uputa za montažu i uporabu*
- N** *Montajse- og bruksanvisning*
- DK** *Monterings- og driftsvejledning*
- TR** *Montaj ve işletme kılavuzu*
- Arabic** *إرشادات التركيب و الأستخدام*

**RC Power**

[carrera-rc.com](http://carrera-rc.com)

Made in China, Shantou

Sicherheitsbestimmungen · Safety instructions · Consignes de sécurité  
Disposiciones de seguridad · Norme di sicurezza · Veiligheidsbepalingen  
Prescrições de segurança · Säkerhetsbestämmelser · Turvallisuuohjeet  
Zasady bezpieczeństwa · Biztonsági rendelkezések · Varnostna določila  
Bezpečnostní předpisy · Bezpečnostné predpisy · Sigurnosne odredbe  
Sikkerhetsbestemmelser · Sikkerhedsbestemmelser · Emniyet kaideleri

أنظمة السلامة

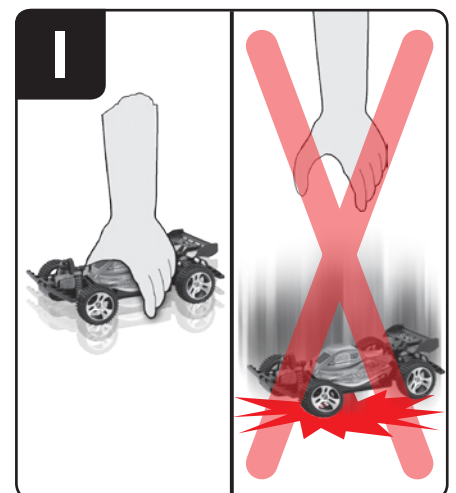
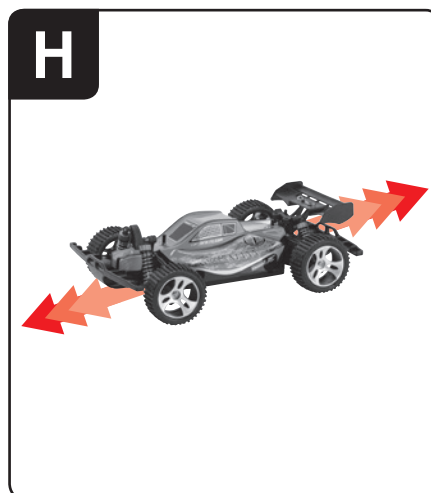
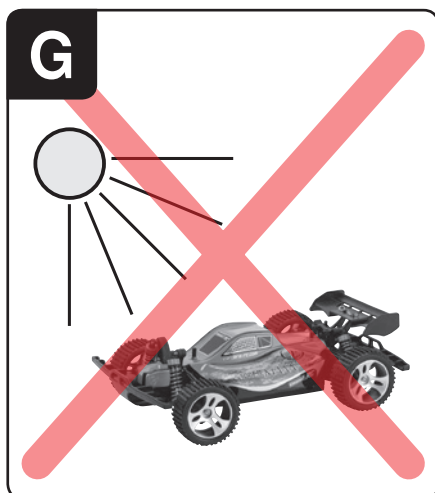
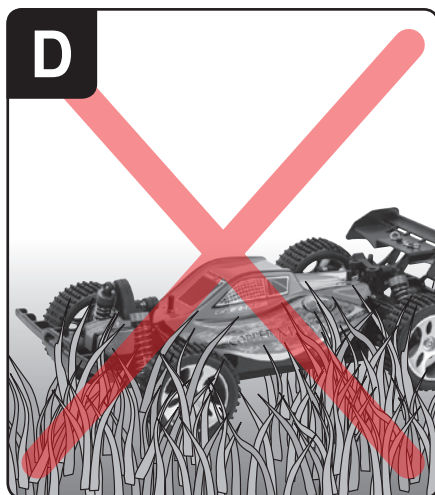
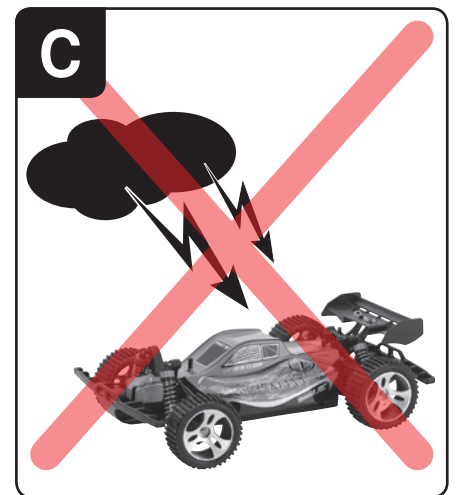
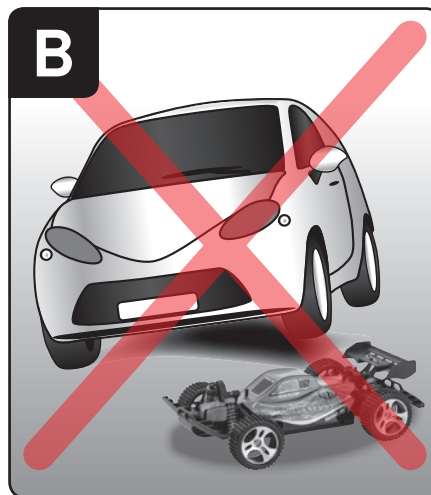

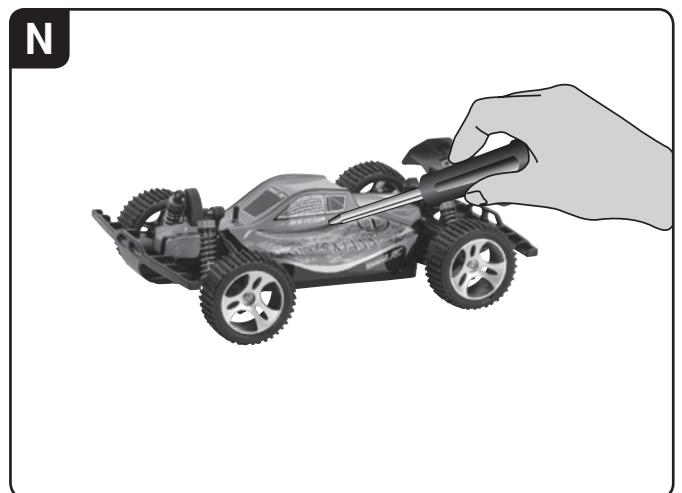
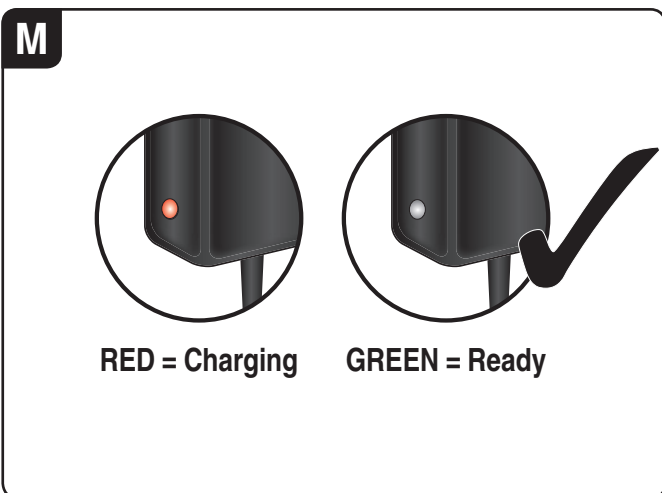
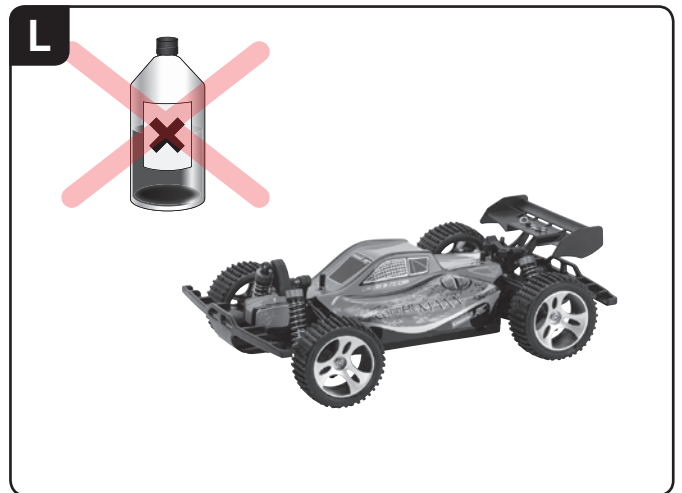
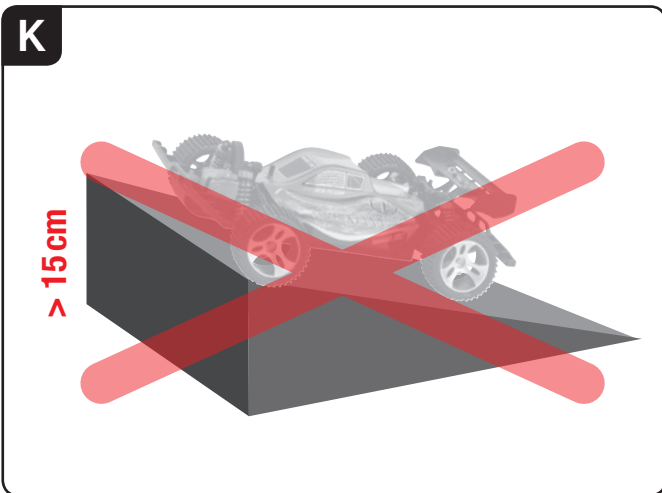

**1**

1x 8,4 V  
1000 mA!



1x 7,4 V  
1100 mAh  
8,14 Wh!



2x 1,5 V  
Mignon AA  
Battery

\* Nur ein Modell enthalten - Contains only one model - contient un seul modèle - Contiene sólo un modelo - Contiene un solo modellino - Bevat slechts één model - Contém só uma miniatura - Endast en modell - Sisältää vain yhden radio-ohjattavan - Zawiera tylko jeden model - Csak egy modellt tartalmaz - Vključen samo en model - Obsahuje pouze jeden model - Inneholder kun samme modell - Inneholder kun én model - Περιέχει μόνο ένα μοντέλο - 含一个模型 - モデルは1体のみ入っています - 모델 한 개만 들어있음 - لا يحتوي إلا على موديل واحد فقط - Sadece tek modeli dahildir - В объеме поставки входит только одна модель

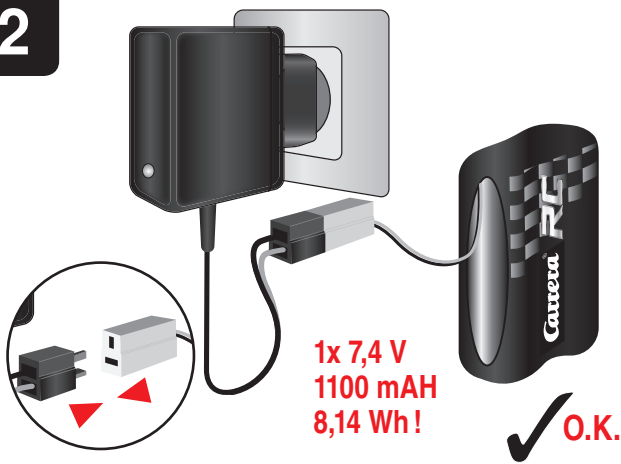
**2**

1x 7,4 V  
1100 mAh  
8,14 Wh!

✓ O.K.

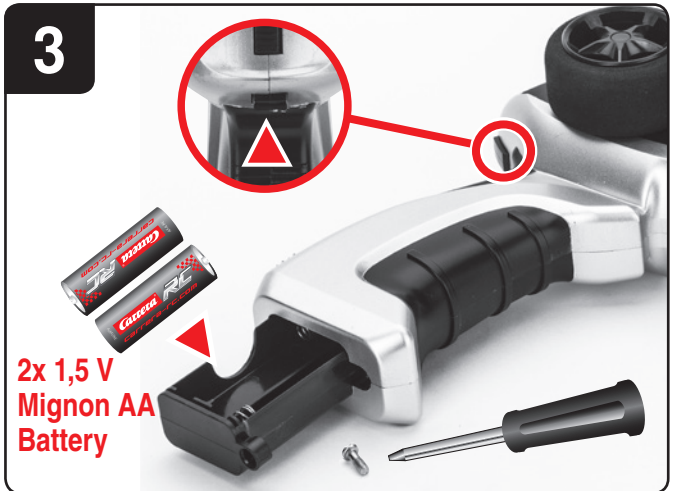
**3**

2x 1,5 V  
Mignon AA  
Battery

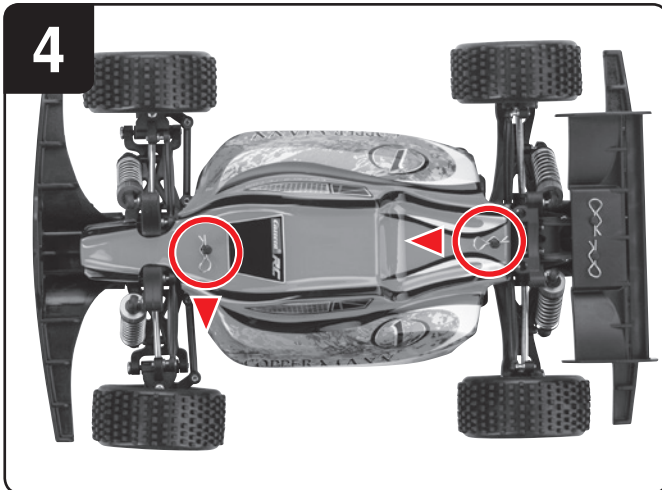
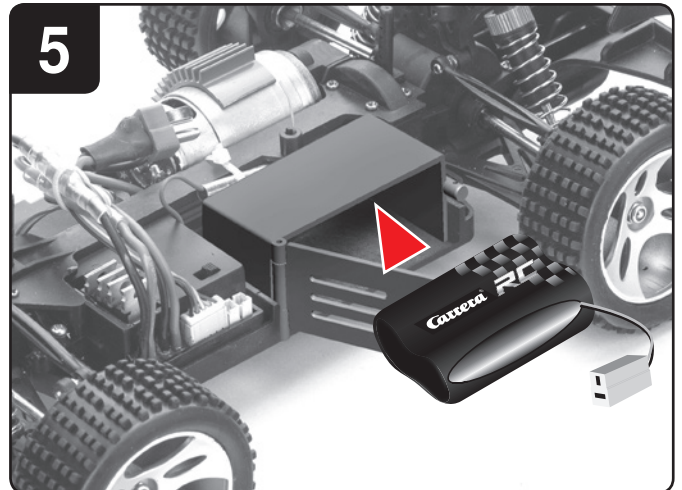
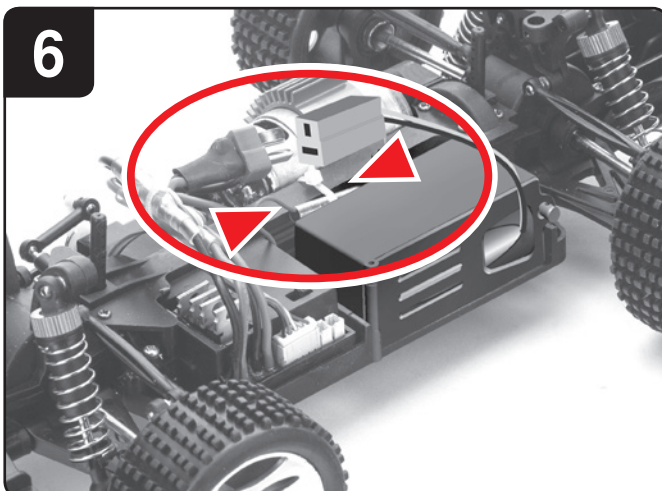
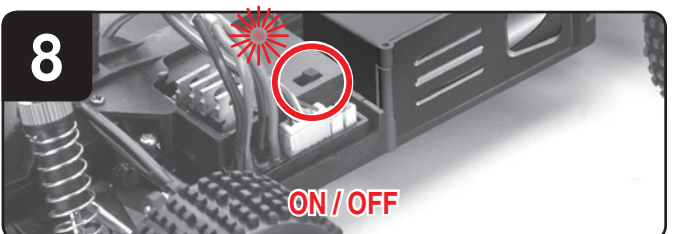
**4****5****6****7****8**

ON / OFF

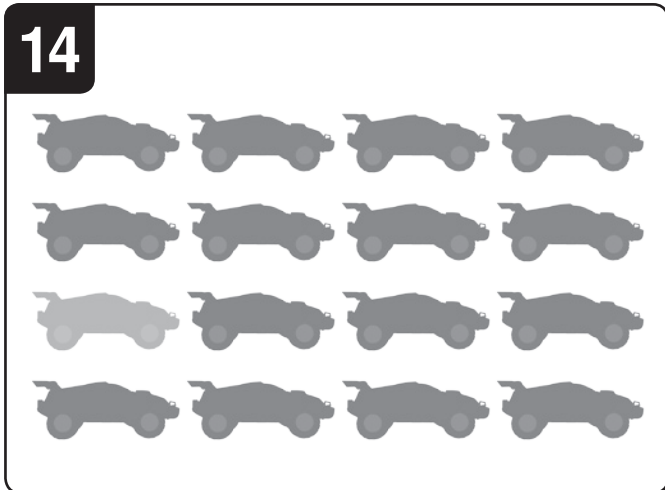
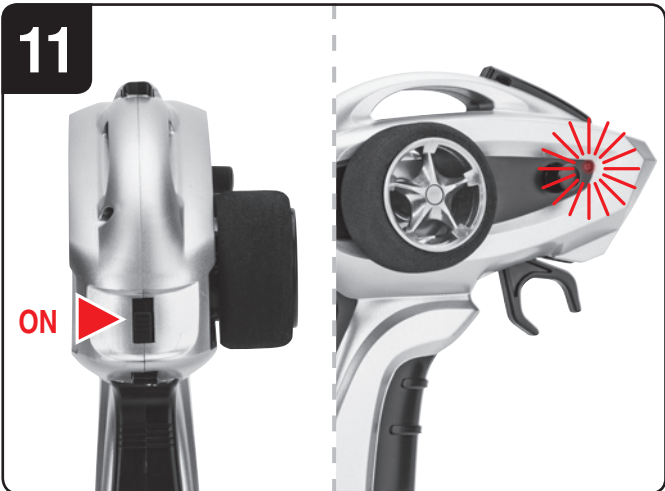
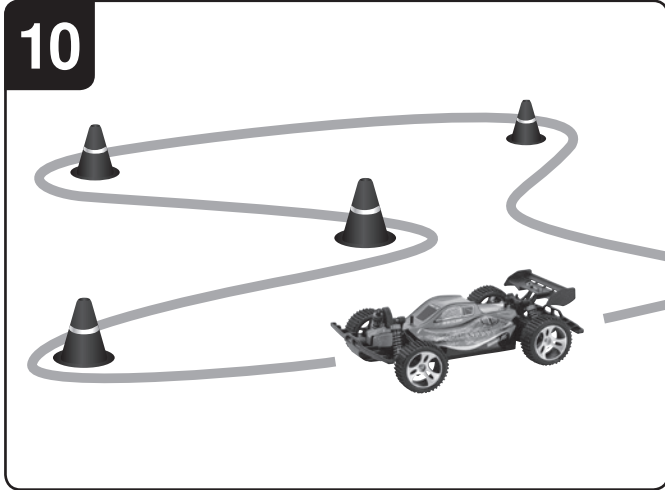
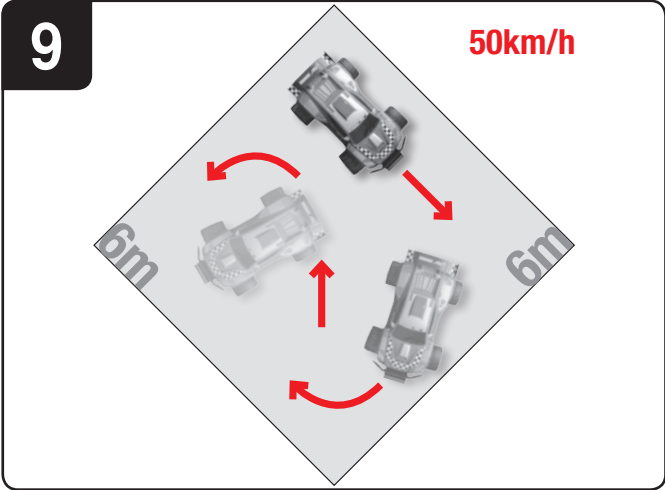

## Sehr geehrter Kunde

Wir beglückwünschen Sie zum Kauf Ihres Carrera RC-Modellautos, das nach dem heutigen Stand der Technik gefertigt wurde. Da wir stets um Weiterentwicklung und Verbesserung unserer Produkte bemüht sind, behalten wir uns eine Änderung in technischer Hinsicht und in Bezug auf Ausstattung, Materialien und Design jederzeit und ohne Ankündigung vor. Aus geringfügigen Abweichungen des Ihnen vorliegenden Produkts gegenüber Daten und Abbildungen dieser Anleitung können daher keinerlei Ansprüche abgeleitet werden. Diese Bedienungs- und Montageanleitung ist Bestandteil des Produkts. Bei Nichtbeachtung der Bedienungsanleitung und der enthaltenen Sicherheitsanweisungen erlischt der Garantieanspruch. Bewahren Sie diese Anleitung zum Nachlesen und für die eventuelle Weitergabe des Modells an Dritte auf.

Die aktuellste Version dieser Bedienungsanleitung und Informationen zu erhältlichen Ersatzteilen finden Sie auf [carrera-rc.com](http://carrera-rc.com) im Servicebereich.

## Garantiebedingungen

Bei den Carrera-Produkten handelt es sich um technisch hochwertige Spielzeuge, die sorgfältig behandelt werden sollten. Beachten Sie bitte unbedingt die Hinweise in der Bedienungsanleitung. Alle Teile werden einer sorgfältigen Prüfung unterzogen (technische Änderungen und Modelländerungen, die der Verbesserung des Produktes dienen, sind vorbehalten).

Sollten dennoch Fehler auftreten, wird eine Garantie im Rahmen der nachstehenden Garantie-Bedingung gewährt:

Die Garantie umfasst nachweisliche Material- oder Fabrikationsfehler, die zum Zeitpunkt des Kaufes des Carrera-Produkts vorhanden waren. Die Garantiefrist beträgt vom Verkaufsdatum an gerechnet 24 Monate. Ausgeschlossen ist der Garantieanspruch auf Verschleißteile (wie z.B. Carrera RC Akkus, Antennen, Reifen, Getriebeteile etc.), Schäden durch unsachgemäße Behandlung/Nutzung (wie z.B. hohe Sprünge über der empfohlenen Höhenangabe, fallenlassen des Produkts etc.) oder bei Fremdeingriffen. Die Reparatur darf nur durch die Firma Stadlbauer Marketing + Vertrieb GmbH oder ein von dieser autorisiertes Unternehmen ausgeführt werden. Im Rahmen dieser Garantie wird nach Wahl der Stadlbauer Marketing + Vertrieb GmbH das Carrera-Produkt als Ganzes oder nur die defekten Teile ausgetauscht oder gleichwertiger Ersatz gewährt. Von der Garantie ausgeschlossen sind Transport-, Verpackungs- und Fahrtkosten sowie vom Käufer zu vertretende Schäden. Diese sind vom Käufer zu tragen. Die Garantieansprüche können ausschließlich vom Ersterwerber des Carrera-Produkts in Anspruch genommen werden.

Anspruch auf die Garantieleistung besteht nur dann, wenn

- die ordnungsgemäß ausgefüllte Karte zusammen mit dem defekten Carrera-Produkt, der Kaufquittung/der Rechnung/dem Kassenzettel eingesandt wird.
- keine eigenmächtigen Änderungen an der Garantiekarte vorgenommen wurden.
- das Spielzeug gemäß der Bedienungsanleitung behandelt und bestimmungsgemäß genutzt wurde.
- die Schäden/Fehlfunktionen nicht auf höhere Gewalt oder betriebsbedingten Verschleiß zurückzuführen sind.

Garantiekarten können nicht ersetzt werden.

**Hinweis für EU-Staaten:** Es wird auf die gesetzliche Gewährleistungspflicht des Verkäufers hingewiesen, dass nämlich diese Gewährleistungspflicht durch gegenständliche Garantie nicht eingeschränkt wird.

Bei Fragen wenden Sie sich bitte an die Carrera RC Service Hotline: +49 911 7099-330 (D) bzw. +43 662 88921-330 (AT) oder besuchen Sie unsere Webseite [carrera-rc.com](http://carrera-rc.com) im Servicebereich.

## Konformitätserklärung

Hiermit erklärt Stadlbauer Marketing + Vertrieb GmbH, dass sich dieses Modell einschließlich Controller in Übereinstimmung mit den grundlegenden Anforderungen folgender EG-Richtlinien: EG Richtlinien 2009/48/EC und 2014/30/EU über die elektromagnetische Verträglichkeit und den anderen relevanten Vorschriften der Richtlinie 1999/5/EG (R&TTE) befindet. Die Original-Konformitätserklärung kann unter [carrera-rc.com](http://carrera-rc.com) angefordert werden.



Maximale Funkfrequenzleistung <10dBm

## Warnhinweise!

Dieses ferngesteuerte Modell ist KEIN SPIELZEUG und nur für Jugendliche ab 14 Jahren geeignet! Dieses Modell ist nicht für den Gebrauch durch Kinder ohne die Aufsicht eines Erziehungsberechtigten vorgesehen. Bei unsachgemäßer Verwendung kann es zu schweren Verletzungen und/oder Sachbeschädigungen kommen. Es muss mit Vorsicht und Umsicht gesteuert werden und erfordert einige mechanische und auch mentale Fähigkeiten. Die Anleitung enthält Sicherheitshinweise und Vorschriften sowie Hinweise für die Wartung und den Betrieb des Produktes. Es ist unabdingbar, diese Anleitung vor der ersten Inbetriebnahme komplett zu lesen und zu verstehen. Nur so können Unfälle mit Verletzungen und Beschädigungen vermieden werden.



Das hier abgebildete Symbol der durchgestrichenen Mülltonnen soll Sie darauf hinweisen, dass leere Batterien, Akkumulatoren, Knopfzellen, Akkupacks, Gerätebatterien, elektrische Altgeräte etc. nicht in den Hausmüll gehören, da sie der Umwelt und Gesundheit schaden. Helfen Sie bitte mit, Umwelt und Gesundheit zu erhalten und sprechen Sie auch mit Ihren Kindern über die ordentliche Entsorgung gebrauchter Batterien und elektrischer Altgeräte. Batterien und elektrische Altgeräte sollen bei den bekannten Sammelstellen abgegeben werden. So werden sie ordnungsgemäßem Recycling zugeführt. Ungleiche Batterietypen oder neue und gebrauchte Batterien dürfen nicht zusammen verwendet werden. Leere Batterien aus dem Spielzeug herausnehmen. Nicht aufladbare Batterien dürfen aufgrund des Explosionsrisikos nicht aufgeladen werden.

**ACHTUNG!** Akkus dürfen nur von Erwachsenen aufgeladen werden. **Lassen Sie den Akku beim Laden nie unbewacht.** Aufladbare Batterien vor dem Laden aus dem Spielzeug nehmen. Anschlussklemmen dürfen nicht kurzgeschlossen werden. Es dürfen nur die empfohlenen Batterien oder die eines gleichwertigen Typs verwendet werden. Bei regelmäßigem Gebrauch des Ladegeräts, muss dieses am Kabel, Anschluss, Abdeckungen und anderen Teilen kontrolliert werden. Im Schadensfall darf das Ladegerät erst nach einer Reparatur wieder in Betrieb genommen werden. Das flexible Außenkabel dieses Ladegeräts kann nicht ausgetauscht werden: Wenn das Kabel beschädigt ist, muss das Ladegerät verschrottet werden.

## Sicherheitsbestimmungen

**A** Ein Carrera RC-Fahrzeug ist ein ferngesteuertes, mit speziellen Fahrakkus betriebenes Modellauto. Es dürfen nur die original Carrera RC Li-Ion-Akkus verwendet werden. Entfernen Sie den Akku aus dem Fahrzeug bevor Sie diesen aufladen.

**B** Das Carrera RC-Fahrzeug ist ausschließlich für Hobbyzwecke ausgelegt und darf nur auf dafür vorgesehenen Bahnen und Plätzen gefahren werden. **ACHTUNG!** Verwenden Sie das Carrera RC-Fahrzeug nicht im Straßenverkehr.

**C** Fahren Sie auch nicht unter Hochspannungsleitungen oder Funkmasten oder bei Gewitter! Atmosphärische Störungen können zu einer Funktionsstörung führen. Bitte warten Sie bei großen Temperaturunterschieden zwischen Lagerraum und Fahrplatz bis sich das Fahrzeug akklimatisiert hat, um die Bildung von Kondenswasser und daraus resultierende Funktionsstörungen zu vermeiden.

**D** Fahren Sie mit diesem Produkt niemals auf Grasflächen. Sich fest wickelndes Gras kann die Achsendrehung behindern und den Motor erhitzen. Mit einem Carrera RC-Fahrzeug dürfen keine Güter, Personen oder Tiere transportiert werden.

**E** Fahren Sie mit dem Carrera RC-Fahrzeug niemals bei Regen oder Schnee im Freien. Das Fahrzeug darf nicht durch Wasser, Pfützen oder Schnee fahren und muss im trockenen gelagert werden. Nasser Untergrund ohne Pfützen führt zu keiner Beeinträchtigung des Fahrzeuges, da die Elektronik gegen Spritzwasser geschützt ist.

**F** Benutzen Sie das Fahrzeug niemals in der Nähe von Flüssen, Teichen oder Seen, damit das Carrera RC-Fahrzeug nicht ins Wasser fällt. Vermeiden Sie das Fahren auf Strecken, die ausschließlich aus Sand bestehen.

**G** Setzen Sie das Carrera RC-Fahrzeug keiner direkten Sonneneinstrahlung aus. Um Überhitzungen der Elektronik im Fahrzeug zu vermeiden, müssen bei einer Temperatur von über 35° C regelmäßig kurze Ruhepausen eingelegt werden.

**H** Setzen Sie das Carrera RC-Fahrzeug niemals permanenten Lastwechsel, d.h. ständigem Vor- und Zurückfahren, aus.

**I** Stellen Sie das Fahrzeug immer von Hand auf dem Boden ab. Werfen Sie das Fahrzeug niemals aus dem Stand auf den Boden.

**K** Vermeiden Sie Sprünge von Schanzen oder Rampen mit Höhen über 15 cm.

**L** Verwenden Sie niemals scharfe Lösungsmittel zur Reinigung Ihres Modells.

**M** Um zu vermeiden, dass das Carrera RC-Fahrzeug mit Störungen im Steuerungssystem und dadurch unkontrolliert fährt, sind die Batterien des Controllers und des Fahrzeugakkus auf einwandfreien Ladezustand hin zu überprüfen. Ladegeräte und Netzteile nicht kurzschließen.

**N** Die korrekte Montage des Carrera RC-Fahrzeugs muss stets vor und nach jeder Fahrt überprüft werden, gegebenenfalls Schrauben und Muttern nachziehen.

## Bedienungshinweise

### Lieferumfang

- 1** 1x Carrera RC Fahrzeug
- 1x Controller
- 1x Ladegerät
- 1x Akku
- 2x 1,5 V Mignon AA Batterien (nicht wiederaufladbar)

### Aufladen des Akkus

**2** Bitte verbinden Sie zuerst den Carrera RC-Akku mit dem beiliegenden Ladegerät. Das Verbindungsstück bzw. der Anschluss zwischen Akku und Ladegerät sind so hergestellt, dass verkehrte Polarität ausgeschlossen ist. Schließen Sie das Ladegerät an eine Energiequelle an. Wenn der Akku richtig angeschlossen wurde und der Aufladungsprozess normal erfolgt, leuchtet das rote LED-Lämpchen konstant. Wenn der Akku voll aufgeladen ist, schaltet das rote LED-Lämpchen auf grün um. Der Akku kann entfernt und in Ihrem Carrera RC-Fahrzeug installiert werden und ist nun bereit zum Fahren.

**Laden Sie den Akku unbedingt nach Gebrauch wieder auf um eine sog. Tiefentladung des Akkus zu vermeiden. Der Akku muss nach Gebrauch mind. 20 Minuten abkühlen, bevor er wieder vollständig geladen werden darf. Eine Nichtbeachtung dieser Pause kann zu einem defekten Akku führen. Laden Sie den Akku von Zeit zu Zeit (ca. alle 2–3 Monate) auf. Eine Nichtbeachtung der o.g. Handhabung des Akkus kann zu einem Defekt führen.**

### Einsetzen der Batterien

**3** Öffnen Sie das Batteriefach mit einem Schraubendreher. Drücken Sie auf den Releaseknopf und nehmen Sie das Batteriefach aus dem Controller. Achten Sie beim Einlegen der Batterien auf die richtige Polarität. Verwenden Sie nie neue und alte Batterien oder von unterschiedlichen Herstellern gemeinsam. Schieben Sie das Batteriefach in den Controller zurück, bis es einrastet. Batteriefach ggf. mit einem Schraubenzieher wieder zuschrauben.

### Einsetzen des Akkus

**4** Entfernen Sie die 2 Klammern auf der Oberseite der Karosserie um diese abzunehmen.

**5** Befestigen Sie den Akku und die Kabel in der Halterung wie in der Abbildung zu sehen.

**6** Verbinden Sie das Kabelende des Carrera RC-Fahrzeugs mit dem des Akkus.

**7** Schalten Sie das Fahrzeug am ON-/OFF-Schalter ein. Die LED am Fahrzeug blinkt rhythmisch.

**8** Schalten Sie den Controller ein. Nach ein paar Sekunden leuchten die LED am Fahrzeug und am Controller permanent. Die Bindung ist abgeschlossen. Befestigen Sie die Karosserie wieder mit den 2 Klammern.

### Lass uns üben!

**9** **Achtung dieses Fahrzeug erreicht Geschwindigkeiten von bis zu 50km/h.** Bitte üben Sie auf einer leeren Fläche mit mind. 6x6 Metern Größe. **Bedienen Sie beim ersten Mal sehr vorsichtig den Gashebel.** Üben Sie das Langsamfahren mind. 2–3 Akkufüllungen, bevor Sie zu schnelleren Manövern übergehen.

**10** Bauen Sie mit Eckbegrenzungen oder leeren Büschen usw. eine Carrera RC-Fahrzeug Rennstrecke auf einer großen, freien Fläche. Die grundlegende Steuertechnik beim Fahren mit einem Carrera RC-Fahrzeugs ist: auf Geraden schnell fahren und in den Kurven abbremsen.

- **Beim Wechsel vom ersten zum zweiten Akku muss eine Fahrpause von mindestens 10 Minuten eingehalten werden. Beim darauf folgenden Wechsel muss unbedingt eine Ruhepause von mindestens 20 Minuten eingehalten werden.**
- **Permanenter Motoreinsatz vermeiden.**
- **Schaltet sich das Fahrzeug mehrmals kurz hintereinander von selbst ab, ist der Akku leer. Bitte laden Sie den Akku.**
- **Zum Ausschalten nach der Fahrt umgekehrte Reihenfolge einhalten.**
- **Nach der Fahrt den Akku herausnehmen bzw. abklemmen. Laden Sie den Akku unbedingt nach Gebrauch wieder auf, um eine sog. Tiefentladung des Akkus zu vermeiden. Der Akku muss nach Gebrauch mind. 20 Minuten abkühlen, bevor er wieder vollständig geladen werden darf.**
- **Lagern Sie den Akku immer außerhalb des Fahrzeuges.**
- **Das Carrera RC-Fahrzeug nach der Fahrt säubern.**

### Controller-Funktionen

**11** Wenn der Controller eingeschaltet ist leuchtet die rote LED-Lampe am Controller.

**12** **Steuerung Digital Proportional**  
Gashebel nach hinten: Vorwärts  
Gashebel nach vorne: Bremsen bzw. Rückwärts  
Steuerrad im Uhrzeigersinn drehen: Rechts  
Steuerrad gegen Uhrzeigersinn drehen: Links  
**Bitte beachten Sie, dass die Rückwärtsgeschwindigkeit aus Sicherheitsgründen um ca. 40% reduziert ist.**

**13** **Steering-TRIMM**  
Lenkfeinjustierung  
Sollte das Fahrzeug nicht geradeaus fahren, können Sie hier Ihr Fahrzeug fein justieren.

**14** Dank 2,4 GHz Technologie können bis zu 16 Fahrzeuge gemeinsam auf einer Rennstrecke gefahren werden. Dies ist ganz ohne Frequenz-Abstimmung unter den Rennfahrern möglich.

## Problemlösungen

### Problem

Modell fährt nicht.

**Ursache:** Schalter am Controller oder/und Modell steht/stehen auf „OFF“.

**Lösung:** Einschalten.

**Ursache:** Schwacher oder gar kein Akku im Modell.

**Lösung:** Geladenen Akku einlegen.

**Ursache:** Das Auto ist an einem Hindernis stehen geblieben.

**Lösung:** Der Überspannungsschutz hat das Auto abgeschaltet. ON/OFF Schalter am Fahrzeug einmal auf OFF, dann wieder auf ON schalten und auf einer freien Fläche platzieren.

**Ursache:** Schwacher Akku/Batterie im Controller oder Modell.

**Lösung:** Geladenen Akku oder Batterie einlegen.

**Ursache:** Das Fahrzeug ist sehr warm.

**Lösung:** Fahrzeug und Controller ausschalten und das Fahrzeug etwa 30 Minuten abkühlen lassen.

**Ursache:** Der Überhitzungsschutz hat das Auto wegen zu starker Erwärmung angehalten.

**Lösung:** Den Empfänger ausschalten Das RC-Fahrzeug etwa 30 Minuten abkühlen lassen.

### Problem

Keine Kontrolle.

**Ursache:** Fahrzeug setzt sich ungewollt in Bewegung.

**Lösung:** Stellen Sie wie unter „Einsetzen des Akkus“ **7** **8** beschrieben, eine Bindung zwischen Modell und Controller her.

Irrtum und Änderungen vorbehalten

Farben/endgültiges Design – Änderungen vorbehalten

Technische und designbedingte Änderungen vorbehalten

Piktogramme = Symbolfotos



## Dear customer

Congratulations on purchasing a Carrera RC model car, manufactured in accordance with the latest technology. As it is our constant endeavour to develop and improve our products, we reserve the right to make modifications, either of a technical nature or with respect to features, materials, and design, at any time, and without prior notice. For this reason, no claims will be accepted for any slight deviations in your product from the data and illustrations contained in these instructions. These operating and assembly instructions are an integral part of the product. Non-observance of these operating instructions and the safety instructions they contain will render the guarantee null and void. These instructions are to be kept for future reference and in the event that the product is passed on to a third party.

**For the latest version of these operating instructions and information on replacement and spare parts available, please visit [carrera-rc.com](http://carrera-rc.com) in the service area.**

## Guarantee conditions

A Carrera product is built to high technical standards and is to be treated with care. Please ensure that you observe all the instructions contained in this guide. All components have been subjected to careful inspection (technical modifications and alterations to the model for the purpose of product improvement are reserved).

**Should any faults nevertheless occur, guarantee is assumed within the scope of the following conditions:**

The guarantee covers demonstrable material or manufacturing defects that existed at the time that the Carrera product was purchased. The guarantee period is 24 months beginning with the date of purchase. The guarantee does not extend to wearing parts (such as Carrera RC rechargeable batteries, antennas, tyres, gearbox components etc.), damage caused by improper treatment or use (such as performing jumps in excess of the recommended height, dropping the product etc.), or unauthorised intervention. Repair may only be performed by Stadlbauer Marketing + Vertrieb GmbH itself or by a company it has authorised to do so. Within the scope of this guarantee, either the product as a whole or only the defective components will be replaced or equivalent substitution performed, as deemed appropriate by Stadlbauer Marketing + Vertrieb GmbH. The guarantee does not cover transport, packaging or travel costs or any damage for which the buyer is responsible. These costs are to be covered by the buyer. Guarantee claims will only be accepted from the original purchaser of the Carrera product.

**Guarantee claims can only be accepted when:**

- The card has been filled in properly and sent in together with the defective Carrera product and the purchase receipt/invoice/cash-register receipt.
- No unauthorised alterations have been made by the buyer to the guarantee card.
- The toy has been treated in accordance with the operating instructions and subjected to its intended use.
- The damage/faulty operation is not due to acts of God or normal wear and tear.

**Guarantee cards cannot be replaced.**

**Note for EU countries:** Reference is hereby made to the seller's statutory guarantee obligation, to the extent that this guarantee obligation is not restricted by the product guarantee.

## Declaration of conformity

Stadlbauer Marketing + Vertrieb GmbH hereby declares that this model including the controller conforms with the fundamental requirements of the following EC directives: EC Directives 2009/48/EC and 2014/30/EU regarding electromagnetic compatibility and the other relevant regulations of Directive 1999/5/EC (R&TTE). The original declaration of conformity can be requested from [carrera-rc.com](http://carrera-rc.com).



Maximum radio-frequency power transmitted <10 dBm

## Warning!

This remote-controlled model is NOT A PLAYTHING and is only suitable for young people over 14 years of age. This model is not intended for use by children, unless they are supervised by a responsible adult. Inappropriate use may result in severe injuries and/or damage to property. It has to be operated with care and caution and requires both mechanical and mental skills. The operating instructions contain notes on safety and technical regulations as well as information on maintaining and operating the product. It is indispensable to read these instructions thoroughly before the first usage. Only this helps to avoid accidents with injuries and damage.



This symbol, showing refuse bins with a cross through them, denotes that empty batteries, rechargeable batteries, button cells, rechargeable battery packs, equipment batteries, disused electrical equipment, etc. should not be disposed of in domestic refuse, as they are harmful to the environment and health. Please help to preserve environment and health and talk to your children about the correct disposal of used batteries and disused electrical equipment.

Batteries and disused electrical equipment should be handed in to the usual collection points where they can be properly recycled.

Do not mix dissimilar battery types or employ new and used batteries together. Empty batteries should be removed from the product. Do not recharge non-rechargeable batteries due to risk of explosion.

**WARNING!** Rechargeable batteries are only to be charged by adults.

**Never leave the battery unattended while it is charging.** Exhausted batteries are to be removed from the toy.

Rechargeable batteries should be removed from the product before charging. Supply terminal are not to be short-circuited. Only use the batteries recommended or equivalent types. If in regular use the charger must be examined for damage to the cord, plug, covers and all other parts. If any signs of damage are found the charger may only be used again after repair work has been com-



pleted. The external flexible cable or cord of this charger cannot be replaced: If the cord is damaged the charger shall be scrapped.

### FCC statement

This device complies with Part 15 of the FCC Rules. Operation is subject to the following two conditions:

- (1) this device may not cause harmful interference, and
- (2) this device must accept any interference received, including interference that may cause undesired operation.

Changes or modifications not expressly approved by the party responsible for compliance could void the user's authority to operate the equipment.

## Safety instructions

**A** A Carrera RC vehicle is a remote-controlled model car that uses special rechargeable batteries for this purpose. Only original Carrera RC Li-Ion rechargeable batteries may be used. Rechargeable batteries are to be removed from the toy before being charged.

**B** The Carrera RC vehicle is designed for hobby use only and may only be operated on tracks and in spaces especially intended for this purpose.

**WARNING!** Do not use the Carrera RC vehicle in road traffic.

**C** Do not operate the car beneath overhead high-voltage cables or broadcasting masts or during a storm! Atmospheric disturbances can affect the operation of the vehicle. When there are large temperature differences between your car's garage and the running track, please wait until the vehicle has had time to acclimatise. This will help prevent condensation forming and the possibility of malfunctions resulting.

**D** Never operate the product on grass surfaces. There is the risk of grass hindering the movement of the axles, which can lead to the motor overheating. Do not use the Carrera RC vehicle for transporting goods, persons or animals.

**E** Never use the Carrera RC vehicle outdoors during rain or snowfall. The car must not be run through water, puddles and snow, and must always be kept stored in a dry place. Wet surfaces without puddles will not affect the car's performance as the electronic equipment is protected against spray.

**F** Never operate the vehicle near rivers, ponds or lakes, to avoid the risk of the Carrera RC car falling into the water. Avoid running on courses which are laid exclusively with sand.

**G** Do not expose the Carrera RC vehicle to direct sunlight. To avoid the electronics in the car overheating, when temperatures are above 35 °C, regular short pauses in operation are essential.

**H** Never subject the Carrera car to repeated changes of load – that means continuously reversing it.

**I** Always place the car on the floor by hand. Never throw the car on the floor from a standing position.

**K** Avoid jumping from jumps or ramps higher than 15 cm (0.49 ft.).

**L** Never use strong solvents for cleaning the car.

**M** To avoid malfunctions to the control system resulting in uncontrolled operation of the Carrera RC vehicle, check that the controller batteries and the rechargeable batteries in the vehicle have sufficient charge. Supply terminals are not to be short-circuited.

**N** The Carrera RC vehicle must be inspected before and after operation, each time it is used, to ensure that it has not become disassembled. Any screws or nuts that may have become loosened during operation must be tightened.

## Instruction Manual

### Contents of package

- 1** 1x Carrera RC Vehicle
- 1x Controller
- 1x Battery Charger
- 1x Rechargeable Battery
- 2x 1.5 V Mignon AA batteries (non-rechargeable)

### Charging the rechargeable battery

**2** First connect the Carrera RC rechargeable battery to the battery charger supplied. The connection terminals between the battery and the charger are designed to prevent connection with the wrong polarity. Connect the charger to a power source.

When the battery is properly connected and charging normally, the red LED is constantly lit. Once the battery is fully charged, the red LED switches to green. The battery can now be disconnected and installed in the Carrera RC car. The car is now ready for use.

**Always recharge the battery after use to prevent its becoming deep discharged. After use, the battery must be allowed to cool down for at least 20 minutes before it can be fully recharged. Failure to observe this pause may damage the battery. Recharge the battery occasionally (suggested every 2–3 months). Failure to treat the battery as described above can lead to its becoming defective.**

### Inserting the batteries

**3** Open the battery compartment with a screwdriver. Press the release button and take the battery compartment out of the controller. Please keep in mind the correct polarity. Different types of batteries or new and used batteries are not to be mixed. Push the battery compartment back into the controller until it latches in place. If necessary, screw the battery compartment in place with a screwdriver.

### Installing the rechargeable battery

**4** Undo the two clips on the top of the bodywork to remove it.

**5** Connect the end of the cable from the Carrera RC vehicle with the charged battery.

**6** Fasten the rechargeable battery and the cable in the mount as shown in the illustration.

**7** Switch the car ON at the ON/OFF switch. The LED on the car will flash rhythmically.

**8** Switch on the controller. After a few seconds, the LEDs on the car and on the controller will light continuously, meaning the bind has been made.

Fasten the bodywork again with the two clips.

### Let's practise!

**9** **Warning! This vehicle reaches speeds up to 50 km/h (31 mph).** Practice on an empty surface at least 6 metres (19.68') square. **When first starting, be very careful when operating the gas pedal.** Practice running slowly for at least two to three full charges of the battery before you start practising faster manoeuvres.

**10** Now it's time to practise! Set up a Carrera RC vehicle racing track in a large empty area, using cornerposts, empty cans, or similar objects. The basic technique to adopt when operating a Carrera RC is to drive fast on the straight sections and to slow down in the curves.

- **When changing from the first battery to the second battery, you must stop running for at least ten minutes. At the next change, a pause of at least 20 minutes is absolutely essential.**
- **Avoid constant motor operation.**
- **If the car switches itself off several times one after another, the battery is dead. Please recharge the battery.**
- **To switch off after use, follow the steps in the reverse order.**
- **After use, remove or disconnect the battery. Always recharge the battery after use to prevent its becoming deep discharged. After use, the battery must be allowed to cool down for at least 20 minutes before it can be fully recharged.**

- Always keep the rechargeable battery stored outside the vehicle.
- Clean the Carrera RC car after use.

## Controller functions

**11** When the controller is switched on, the red LED lamps at the front of the controller are lit.

**12** **Control digital proportional**  
Gas pedal to the rear: forwards  
Gas pedal to the front: braking, or backwards  
Turn the steering wheel clockwise: right  
Turn the steering wheel anti-clockwise: left

**Please note that for reasons of safety, the maximum speed in reverse is about 40 % less.**

**13** **Steering-TRIMM**  
Fine steering adjustment

If the vehicle does not run in a straight line, you can make fine steering adjustments here.

**14** Thanks to 2.4 GHz technology, up to 16 cars can be run together on one race-track. This is possible even without harmonising frequencies between the racing drivers.

## Troubleshooting

### Problem

Car does not move.

**Cause:** Either the switch on the controller or the car is set to OFF.  
**Solution:** Switch on.

**Cause:** There is no rechargeable battery in the car or the battery is too weak.  
**Solution:** Insert charged battery.

**Cause:** The car has come to a stop at an obstacle.  
**Solution:** The voltage surge protector has switched the car off. Turn the ON/OFF switch on the car to OFF, then back to ON, and place the car on a clear surface.

**Cause:** The battery or rechargeable battery in the transmitter or model is too weak.  
**Solution:** Insert new battery or recharged battery.

**Cause:** The vehicle is very warm.  
**Solution:** Switch both car and controller off and allow the car to cool down for about 30 minutes.

**Cause:** The overheat protection has caused the car's motor to cut out due to excess temperature.  
**Solution:** Switch off the receiver. Leave the RC car to cool down for approx. 30 minutes.

### Problem

Car cannot be controlled.

**Cause:** The vehicle starts off on its own.  
**Solution:** Carry out a frequency bind between the model and the remote control as described in Installing the rechargeable battery' **7 8**.

Errors and changes excepted

Colours / final design – changes excepted

Technical changes and design-related changes excepted

Pictograms = symbolic photos

## F

## Chère cliente ! Cher client !

Félicitations pour l'achat de votre véhicule radiocommandé Carrera RC fabriqué selon des critères récents des plus exigeants. Nous avons toujours pour ambition d'améliorer et de perfectionner nos produits et nous réservons la possibilité de réaliser des modifications techniques relatives à la présentation et design de nos produits. Les divergences de faible importance du produit, que vous avez acheté, par rapport aux données et illustrations de ces instructions de montage et d'utilisation ne sauraient donner lieu à des réclamations de ce fait. Ces instructions de montage et d'utilisation forment partie intégrale du produit. Le fabricant décline toute responsabilité en cas d'inobservation des instructions de montage et d'utilisation et des consignes de sécurité y figurant. Veuillez conserver ces instructions de montage et d'utilisation, afin que vous puissiez les consulter ultérieurement et les remettre à tout utilisateur de ce véhicule si besoin est.

**Vous trouverez la version la plus actuelle de ce mode d'emploi et les informations sur les pièces de rechange disponibles sur [carrera-rc.com](http://carrera-rc.com) dans la zone de service.**

## Conditions de garantie

Les produits Carrera sont des jouets d'une technique haut de gamme, qu'il est toujours recommandé de traiter avec soin. Respectez impérativement les informations contenues dans les instructions d'utilisation. Tous les éléments sont soumis à des contrôles approfondis (sous réserve de modifications techniques et des véhicules destinées au perfectionnement du produit).

**La responsabilité du fabricant est cependant engagée aux termes des conditions de garantie ci-après à supposer que le produit présente des défauts :**

La garantie s'applique aux défauts matériels ou de fabrication effectivement existants au moment de l'achat du produit Carrera. La garantie du fabricant s'élève à 24 mois à partir de la date d'achat. Le recours à la garantie du fabricant est exclue pour les pièces d'usure (comme les batteries, antennes, pneus, boîtes de vitesse Carrera RC, etc.), les dommages causés par un traitement / une utilisation non conforme à l'usage prévu (comme par exemple des sauts au-dessus des données de hauteur recommandées, la chute du produit, etc.) ou les interventions de tiers. La réparation demeure réservée au domaine de compétence de la société Stadlbauer Marketing + Vertrieb GmbH ou d'une entreprise dûment autorisée par cette dernière. Dans le cadre de cette garantie, la société Stadlbauer Marketing + Vertrieb GmbH décide au choix du remplacement du produit Carrera complet ou des éléments défectueux ou du remplacement par un produit équivalent. La garantie ne s'applique pas aux frais de transport, d'emballage et de voyage, de même qu'aux dommages découlant de la responsabilité de l'acheteur. Ceux-ci sont à la charge de l'acheteur. Le recours à la garantie est exclusivement réservé au premier acheteur du produit Carrera.

**Le recours à la garantie du fabricant est uniquement possible si**

- le produit Carrera défectueux est envoyé avec la carte de garantie dûment remplie et le reçu / la facture / le ticket de caisse respectif.
- l'acheteur n'a effectué aucune modification sur la carte de garantie.
- le jouet a été traité dans le respect des instructions de montage et d'utilisation et utilisé de manière conforme à l'usage prévu.
- les dommages / dysfonctionnements n'ont pas été causés par une force majeure ou une usure liée à l'utilisation du produit.

**Les cartes de garantie ne sont pas remplaçables.**

**Avvis destinés aux États de l'Union européenne :**

nous attirons l'attention sur l'obligation de garantie légale du vendeur, pour autant que cette obligation de garantie ne soit pas restreinte par les conditions de la présente garantie.

## Déclaration de conformité

Par la présente la société Stadlbauer Marketing + Vertrieb GmbH déclare que ce modèle y compris le contrôleur est conforme aux exigences essentielles des directives européennes suivantes : Directives européennes 2009/48/EC et 2014/30/EU relatives à la comptabilité électromagnétique et aux autres prescriptions importantes de la Directive 1999/5/CE (R&TTE (pour Radio & Telecommunication Terminal Equipment = Directive concernant les équipements hertziens et les équipements terminaux de télécommunications)). L'original de la déclaration de conformité est à votre disposition sur le site internet [carrera-rc.com](http://carrera-rc.com).



Puissance de fréquence radio maximale <10 dBm

## Avertissements !

Ce modèle télécommandé N'EST PAS UN JOUET et n'est approprié que pour les adolescents à partir de 14 ans ! Ce modèle n'est pas conçu pour être utilisé par des enfants sans la surveillance d'une personne chargée de l'éducation. Un emploi non conforme peut entraîner de graves blessures et/ou des dommages matériels. Il doit être piloté avec prudence et circonspection et exige certaines facultés mécaniques et mentales. Le mode d'emploi contient des consignes de sécurité et des prescriptions ainsi que des indications sur l'entretien et l'emploi du produit. Il faut impérativement avoir lu complètement et compris ce mode d'emploi avant la première mise en service. C'est la seule manière d'éviter les accidents accompagnés de blessures et de dommages.



Le pictogramme ci-contre des poubelles sur roues barrées est destiné à attirer votre attention sur le fait

qu'il est interdit de jeter les piles, accumulateurs, piles rondes, packs d'accus, batteries d'appareils, appareils électriques usagés etc. dans les ordures ménagères, étant donné que ces produits nuisent à l'environnement et à la santé. Veuillez nous aider à sauvegarder l'environnement et la santé et attirer aussi l'attention de vos enfants sur une élimination correcte des batteries, piles et appareils électriques usagés. Remettez les batteries, piles et appareils électriques usagés aux postes de collecte respectifs. Ces postes veilleront à leur recyclage aux termes des réglementations en vigueur. Il est strictement interdit d'utiliser des types différents de batteries ou des piles neuves avec des piles usagées. Retirez toujours les batteries et piles vides du jouet. En raison du risque d'explosion, il est interdit de recharger des piles non rechargeables.

**ATTENTION !**

Le chargement des piles rechargeables doit être effectué uniquement par des adultes.

**Ne laissez jamais la batterie se charger sans surveillance.**

Retirez les accumulateurs du jouet avant de les recharger. Il est interdit de court-circuiter les bornes de raccordement.

Servez-vous exclusivement du type de pile ou d'accumulateur recommandé ou d'un type de pile ou d'accumulateur équivalent. En cas d'emploi régulier du chargeur, il faut contrôler le câble, le raccord, les couvercles et les autres pièces de ce chargeur. En cas de dommage, le chargeur ne doit être remis en service qu'après avoir subi une réparation. Le câble extérieur flexible de ce chargeur ne peut pas être remplacé : si celui-ci est endommagé, il doit être détruit.

**Consignes de sécurité**

**A** Votre véhicule radiocommandé Carrera RC a été conçu pour ne fonctionner qu'avec les batteries Lithiums-ions livrées avec le véhicule. Ne pas utiliser d'autres types de batterie. Retirez la batterie du véhicule avant de la charger.

**B** Le véhicule Carrera RC est exclusivement destiné à un usage loisir et son utilisation est limitée aux voies et lieux prévus à cet usage.

**ATTENTION !!!** Il est strictement interdit d'utiliser un véhicule Carrera RC sur une voie destinée à la circulation routière.

**C** Ne vous servez pas du véhicule sous des lignes à haute tension ou des pylônes-antennes ou lors d'un orage ! Les perturbations atmosphériques risquent de provoquer des dysfonctionnements. Si les différences de température entre l'entrepôt et le lieu de fonctionnement sont grandes, attendez jusqu'à ce que le véhicule se soit acclimaté afin d'éviter la formation d'eau de condensation et les dysfonctions en résultant.

**D** L'utilisation du véhicule est interdite sur pelouse et gazon. L'herbe pouvant s'enrouler autour des axes des roues empêchant leur bon fonctionnement et entraînant une surchauffe du moteur. Il est interdit de transporter des marchandises, personnes ou des animaux avec un véhicule Carrera RC.

**E** Ne vous servez jamais du véhicule Carrera RC en plein air en cas de pluie ou de neige. Le véhicule ne doit pas rouler dans de l'eau, des flaques d'eau ou de la neige et doit être entreposé au sec. Un support humide sans flaques n'endommage pas le véhicule, car les éléments électroniques sont protégés contre les projections d'eau.

**F** Ne vous servez jamais du véhicule à proximité directe des rivières, fleuves, étangs ou lacs afin que le Carrera RC ne risque pas de tomber dans l'eau. Évitez de rouler sur des parcours qui sont exclusivement en sable.

**G** N'exposez pas le véhicule Carrera RC directement aux rayons du soleil. Pour éviter la surchauffe de l'électronique dans le véhicule, il faut intercaler régulièrement de courtes pauses lorsque la température extérieure est supérieure à 35 °C.

**H** Ne soumettez jamais la voiture Carrera RC à des changements de charge répétés, c.-à-d. à des inversions permanentes.

**I** Déposez toujours le véhicule sur le sol avec les mains. Ne jetez jamais le véhicule au pied levé sur le sol.

**K** Évitez les sauts de tremplins ou de rampes à des hauteurs supérieures à 15 cm.

**L** Ne vous servez jamais de solvants agressifs pour le nettoyage de votre maquette.

**M** Contrôlez la charge de la batterie du véhicule et de la pile de la télécommande afin d'éviter tout dysfonctionnement pouvant entraîner des déplacements incontrôlés du véhicule. Ne mettez jamais les chargeurs et les blocs d'alimentation en court-circuit.

**N** Contrôlez le montage correct du véhicule Carrera RC avant et après chaque course et resserrez les vis et écrous si besoin est.

**Instructions d'utilisation****Fournitures**

- 1** 1x Carrera RC Véhicule
- 1x Contrôleur
- 1x Chargeur
- 1x Accu
- 2x Accus 1,5 V mignon AA (non rechargeable)

**Chargement de la batterie**

**2** Reliez dans un premier temps la batterie Carrera RC au chargeur fourni. La prise de raccordement entre la batterie et le chargeur a été conçue de sorte à éviter toute inversion de polarité. Raccordez ensuite le chargeur à une prise de courant.

Le voyant à LED s'allumera en rouge dès lors que le branchement a été réalisé correctement et que la charge s'effectue correctement. Le voyant passe au vert dès la charge maximale atteinte. Débranchez la batterie et installez-la dans votre véhicule Carrera RC.

**Rechargez votre accu après utilisation afin d'éviter une décharge profonde de celui-ci. L'accu doit se refroidir après emploi durant 20 minutes au moins avant de pouvoir être rechargé complètement. Le non-respect de cette pause peut entraîner la défaillance de l'accu. Chargez votre accu de temps en temps (environ tous les 2 à 3 mois).**

**La non-observation de l'utilisation mentionnée précédemment peut provoquer une détérioration de l'accu.**

**Insertion des piles**

**3** Ouvrez le compartiment à piles à l'aide d'un tournevis. Appuyez sur le bouton de déverrouillage et retirez le compartiment à piles du contrôleur. Respecter la bonne polarité. N'utilisez jamais de piles de différents fabricants ou de piles usagées et neuves ensemble. Glissez à nouveau le compartiment à piles dans le contrôleur jusqu'à ce qu'il s'enclenche. Révissez, le cas échéant, le compartiment à piles à l'aide d'un tournevis.

**Insertion de la batterie**

**4** Retirez les 2 attaches sur la partie supérieure de la carrosserie afin de la retirer.

**5** Fixez l'accu et le câble dans le support comme sur l'illustration.

**6** Branchez le câble du véhicule à la batterie.

**7** Allumez le véhicule sur le commutateur ON/OFF. La DEL du véhicule clignote régulièrement.

**8** Allumez le contrôleur. Après quelques secondes, les DEL du véhicule et du contrôleur restent allumées. La liaison est établie.

## Entraînons-nous !

**9** **Attention, ce véhicule atteint des vitesses de 50 km/h maximum.**

Veillez vous exercer sur une surface vide d'une superficie minimum de 6 x 6 mètres. **Lors du premier essai, manipulez le levier d'accélération avec grande prudence.** Exercez-vous à rouler lentement au moins durant 2-3 charges d'accu avant de passer à des manœuvres plus rapides.

**10** Construisez un circuit pour votre véhicule Carrera RC sur un grand espace libre en vous servant d'objets de délimitation des virages ou de boîtes vides etc. La technique fondamentale pour conduire un véhicule Carrera RC consiste à accélérer sur les droites et à freiner dans les virages.

- **Lors du changement de la première à la deuxième batterie, observer un arrêt de conduite d'au moins 10 minutes. Lors du changement suivant, observer impérativement un arrêt de conduite d'au moins 20 minutes.**
- **Évitez toute mise en action ininterrompue du moteur.**
- **Si le véhicule se débranche plusieurs fois à brefs intervalles de soi-même, ceci signifie que l'accu est vide. Chargez l'accu.**
- **Mettez le véhicule hors circuit dans le sens inverse de la mise en circuit après la course.**
- **Retirez l'accu après la course ou déconnectez-le. Rechargez votre accu après utilisation afin d'éviter une décharge profonde de celui-ci. L'accu doit se refroidir après emploi durant 20 minutes au moins avant de pouvoir être rechargé complètement.**
- **Veillez toujours conserver la batterie à l'extérieur du véhicule.**
- **Nettoyez le véhicule Carrera RC après la course.**

## Fonctions de la télécommande

**11** Lorsque le contrôleur est allumé, la DEL rouge s'allume sur le contrôleur.

**12** **Commande Numérique Proportionnelle**

Accélérateur vers l'arrière : marche avant

Accélérateur vers l'avant : freins ou marche arrière

Tourner la roue de commande dans le sens horaire : à droite

Tourner la roue de commande dans le sens anti-horaire : à gauche

**Veillez noter que, par mesure de sécurité, la vitesse en marche arrière est réduite d'environ 40 %.**

**13** **TRIM DE DIRECTION**

Réglage précis de la direction

Si le véhicule ne roule pas droit, vous pouvez le régler avec précision.

**14** Grâce à la technologie 2,4 GHz, jusqu'à 16 véhicules peuvent être pilotés sur un même circuit. Cela est possible sans aucun réglage de fréquence entre les pilotes.

## Solutions aux problèmes

### Problème

Le véhicule ne roule pas.

**Cause :** L'interrupteur de la télécommande ou du véhicule sont en position « OFF ».

**Remède :** Mettre en position « ON ».

**Cause :** Batterie faible ou absence de batterie dans le véhicule.

**Remède :** Insérer une batterie chargée.

**Cause :** La voiture s'est immobilisée devant un obstacle. **Remède :** Le coupe-circuit de surtension a débranché la voiture. Commuter le commutateur ON/OFF sur le véhicule une fois sur OFF, puis à nouveau sur ON et le placer sur une surface libre.

**Cause :** Batterie ou pile trop faible dans le véhicule ou la télécommande.

**Remède :** Insérez une batterie ou une pile neuve.

**Cause :** Le véhicule est très chaud.

**Remède :** Débrancher le véhicule et le contrôleur et laisser refroidir le véhicule durant 30 minutes env.

**Cause :** Le système de sécurité lié à une surchauffe c'est enclenché.

**Remède :** Mettre en position « OFF » Laissez refroidir le véhicule 30 minutes environ.

### Problème

Contrôle du véhicule.

**Cause :** Le véhicule démarre intempestivement.

**Remède :** Établissez une liaison, tel qu'il est décrit sous « Insertion de la batterie » **7 8** entre le modèle et le contrôleur.

Sous réserve d'erreurs et de modifications

Couleurs / design final – sous réserve de modifications

Sous réserve de modifications techniques et relatives au design

Pictogrammes = photos symboliques

E

## Estimado cliente

Le felicitamos por la compra de su modelo de vehículo Carrera RC que ha sido fabricado conforme a la tecnología más avanzada. Constantemente nos esforzamos por perfeccionar y mejorar nuestros productos, por lo que nos reservamos el derecho de realizar modificaciones en el aspecto técnico y en relación al equipamiento, material y diseño en cualquier momento y sin previo aviso. Por ello, no podrá derivarse ningún derecho por pequeñas diferencias entre este producto y los datos y las figuras de estas instrucciones. Estas instrucciones de uso y de montaje son parte integrante del producto. En caso de que no se cumplan las instrucciones de uso y las indicaciones de seguridad contenidas en ellas, se extinguirá el derecho de garantía. Guarde bien estas instrucciones para poder consultarlas más tarde, y entréguelas a terceros cuando les traspase el modelo.

**La versión más actual de este manual de servicio e información acerca de los recambios disponibles la encontrará en [carrera-rc.com](http://carrera-rc.com) en el área de Servicio.**

## Condiciones de garantía

Los productos Carrera son juguetes de alto valor técnico, que deben ser tratados con cuidado. Es necesario que observe las indicaciones de estas instrucciones de uso. Todas las piezas han sido sometidas a un control riguroso (queda reservado el derecho a realizar modificaciones técnicas y cambios en el modelo, destinados a mejorar el producto).

**Si, a pesar de ello, se presentaran defectos, se aplicará una garantía en el marco de las siguientes condiciones:**

La garantía comprenderá los fallos demostrables de material y de fabricación existentes en el momento de la compra del producto Carrera. Esta garantía es válida durante 24 meses a partir de la fecha de compra. Quedan excluidas del derecho de garantía las piezas de desgaste (como p. ej. baterías, antenas, neumáticos, engranajes, etc. de Carrera RC) y los daños debidos al tratamiento o uso incorrecto (como p. ej. saltos altos superiores a la especificación recomendada, dejar caer el producto, etc.) y a intervenciones ajenas. Las reparaciones sólo las debe realizar la empresa Stadlbauer Marketing + Vertrieb GmbH o una empresa autorizada por ella. En el marco de esta garantía, la empresa Stadlbauer Marketing + Vertrieb GmbH decidirá si se cambia el producto Carrera en su totalidad o solamente las piezas defectuosas, o si se sustituye por otro producto equivalente. Quedan excluidos de la garantía los gastos de transporte, embalaje y flete, así como los daños imputables al comprador. Estos corren por cuenta del comprador. Solamente el primer comprador del producto Carrera podrá ejercer el derecho de garantía.

**El derecho a la aplicación de la garantía solamente existirá si:**

- se presenta la tarjeta rellena correctamente junto con el producto Carrera defectuoso y el recibo de compra, la factura o el ticket de caja.
- no se han realizado modificaciones por cuenta propia en la tarjeta de garantía.
- el juguete ha sido tratado y usado correctamente de acuerdo a las instrucciones de uso.
- los daños o el funcionamiento defectuoso no se deben a circunstancias de fuerza mayor o al desgaste debido al uso.

**Las tarjetas de garantía no se pueden sustituir.**

**Instrucciones para los Estados de la Unión Europea:**

se hace referencia al deber de prestación de garantía legal del vendedor, en tanto que este deber no se vea limitado por alguna garantía contraria.

## Declaración de conformidad

Por la presente, Stadlbauer Marketing + Vertrieb GmbH declara la conformidad de este modelo, inclusive el controlador, con los requisitos básicos de las siguientes directrices CE: Directrices CE 2009/48/EC y 2014/30/EU acerca de la compatibilidad electromagnética y las demás normas relevantes de la directriz 1999/5/CE (R&TTE). Puede solicitar la declaración de conformidad original bajo: [carrera-rc.com](http://carrera-rc.com).



Potencia de radiofrecuencia máxima <10 dBm

## ¡Advertencias!

Este modelo con mando a distancia NO es ningún juguete, y sólo es adecuado para jóvenes a partir de los 14 años. Este modelo no está previsto para ser usado por niños, que no estén vigilados por algún titular adulto. Un uso inadecuado puede conllevar lesiones graves o daños materiales. Debe ser dirigido con precaución y requiere ciertas habilidades mecánicas y mentales. El manual incluye instrucciones de seguridad y normas, así como indicaciones relativas al mantenimiento y el manejo del producto. Es imprescindible haber leído y comprendido el presente manual, antes de la primera puesta en marcha del aparato. Sólo así pueden evitarse accidentes con lesiones o daños.

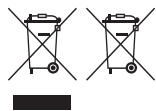

El símbolo aquí representado, con los cubos de basura tachados, indica que las pilas gastadas, las baterías recargables, las pilas de botón, los paquetes de baterías, las pilas de los aparatos, los aparatos eléctricos usados, etc., no deben tirarse a la basura doméstica, ya que pueden dañar al medio ambiente y a la salud. Ayude a conservar el medio ambiente y a cuidar de la salud pública, y enseñe también a sus hijos cómo eliminar correctamente las pilas gastadas y los aparatos eléctricos usados. Las pilas gastadas y los aparatos eléctricos viejos deben entregarse en los puntos de recogida conocidos. Así se reciclarán de una forma correcta. No deben utilizarse juntas pilas de diferente tipo, ni pilas nuevas con usadas. Extraiga las pilas gastadas del juguete. No deben recargarse las pilas no recargables debido al riesgo de explosión.

## ¡ADVERTENCIA!

Únicamente los adultos deben cargar los acumuladores.

**No deje de vigilar el acumulador cuando este se esté cargando.** Saque las pilas recargables del juguete antes de cargarlas. Los bornes conectores no deben cortocircuitarse. Sólo deben utilizarse las pilas recomendadas o pilas de un tipo equivalente. Si se usa periódicamente el cargador, deben controlarse su cable, conexión, cubiertas y demás piezas. En caso de avería, primero debe repararse el cargador, antes de volverlo a poner en marcha. El cable exterior flexible de este cargador no puede sustituirse: si el cable está dañado, el cargador debe desguazarse.

## Disposiciones de seguridad

**A** El automóvil Carrera RC es un modelo teledirigido que funciona con una batería especial. Sólo deben utilizarse las baterías de iones de litio Carrera RC originales. Retire la batería del vehículo antes de cargarla.

**B** El vehículo Carrera RC ha sido diseñado exclusivamente con fines de entretenimiento, y sólo debe ser conducido por las pistas y los lugares previstos para ello.

**ADVERTENCIA:** No utilice el vehículo Carrera RC por la vía pública.

**C** No hacer funcionar el aparato bajo líneas de alta tensión o torres radiofónicas, ni en caso de tormenta. Las perturbaciones atmosféricas pueden producir fallos en el funcionamiento. Si existe una gran diferencia de temperatura entre el lugar donde guarda el vehículo y el lugar donde se vaya a conducir, espere hasta que el vehículo se haya aclimatado para evitar que se forme agua de condensación (ello podría producir averías funcionales).

**D** No haga funcionar nunca este producto sobre superficies de hierba. La hierba que se enrolla con fuerza, puede dificultar la rotación de los ejes y calentar el motor. El vehículo Carrera RC no debe usarse para transportar productos, personas ni animales.

**E** Nunca haga funcionar el vehículo Carrera RC al aire libre con lluvia o nieve. El vehículo no debe conducirse a través del agua, charcos o nieve, y debe guardarse en lugar seco. La superficie mojada sin charcos no constituye un obstáculo para el vehículo, ya que el sistema electrónico está protegido contra salpicaduras.

**F** No utilice nunca el vehículo Carrera RC cerca de ríos, estanques o lagos para que así no se caiga al agua. Evite pasar por tramos que sólo consistan de arena.

**G** No exponga el vehículo Carrera RC nunca a la radiación solar directa. Para evitar el sobrecalentamiento de la electrónica del vehículo, deben efectuarse periódicamente breves descansos si la temperatura es superior a los 35 °C.

**H** No someta nunca el vehículo Carrera RC a cambios de carga repetidos, es decir, conduciéndolo a marcha adelante y marcha atrás de forma continua.

**I** Deposite el vehículo siempre con la mano sobre el suelo, y no lo tire nunca desde cierta altura al suelo.

**K** Evite saltar desde rampas o trampolines de más de 15 cm de altura.

**L** No utilice nunca disolventes agresivos para limpiar el modelo.

**M** Para evitar que el vehículo Carrera RC funcione con el sistema de control averiado y de forma incontrolada, se debe comprobar que las pilas del controlador y la batería del vehículo tengan un nivel de carga correcto. No cortocircuite los cargadores ni los cables de red.

**N** Antes y después de cada carrera, se debe verificar que el vehículo Carrera RC aún está correctamente montado y, si fuese necesario, reapretar tornillos y tuercas.

## Indicaciones de manejo

### Contenido del embalaje

- 1x Carrera RC vehículo  
1x Controlador  
1x Cargador  
1x Batería recargable  
2x Pilas de 1,5 V Mignon AA (no recargables)

### Carga de la batería

**2** En primer lugar, conecte la batería Carrera RC al cargador adjunto. La pieza de unión o la conexión entre la batería y el cargador están fabricadas de modo que quede excluida la polaridad inversa. Conecte el cargador a una fuente de corriente.

Si ha conectado correctamente la batería, y el proceso de carga se desarrolla con normalidad, queda iluminado el piloto LED rojo. Cuando la batería esté completamente cargada, el piloto LED rojo pasa a verde. Seguidamente ya se puede retirar la batería e instalarla en el vehículo Carrera RC, que ahora estará listo para funcionar.

**Tras usarla, cargue la batería de nuevo para evitar una así llamada descarga en profundidad. La batería debe enfriarse como mín. 20 minutos tras usarse, antes de que se pueda volver a cargar completamente. Si no se mantiene este descanso, puede averiarse la batería. Cargue la batería de vez en cuando (aprox. cada 2-3 meses).**

**Si no se tienen en cuenta las instrucciones de manejo de la batería indicadas antes, puede producirse una avería.**

### Colocación de las pilas

**3** Abra el compartimento de baterías con un destornillador. Pulse el botón de desbloqueo y extraiga el compartimento de baterías del controlador. Asegúrese de que la polaridad sea la correcta. Nunca utilice conjuntamente pilas nuevas y viejas o de diferentes fabricantes. Vuelva a deslizar compartimento de baterías dentro del controlador hasta que encaje. Cierre el compartimento de baterías atornillándolo eventualmente con un destornillador.

### Colocación de la batería recargable

**4** Retire las 2 abrazaderas sobre la cara superior de la carrocería para desmontarla.

**5** Fije la batería recargable y los cables en la montura como se ve en la figura.

**6** El extremo del cable del vehículo Carrera RC, con el de la batería.

**7** Encienda el vehículo en el interruptor ON/OFF. El LED en el vehículo parpadea rítmicamente.

**8** Encienda el controlador. Transcurridos un par de segundos se encienden los LED del vehículo y el controlador de forma permanente. La unión ha concluido.

Vuelva a fijar la carrocería con las 2 abrazaderas.

### ¡Hagamos prácticas!

**9** **Advertencia: Este vehículo alcanza una velocidad de hasta 50km/h.** Ensaye en un área vacía con un tamaño mínimo de 6x6 metros. **Pise al principio el pedal del gas muy cuidadosamente.** Aprenda a conducir despacio, como mín. durante 2 a 3 cargas de la batería, antes de pasar a maniobras más rápidas.

**10** Realicemos algunas prácticas: Construya un recorrido con límites angulares o con cajas vacías para el vehículo Carrera RC en un lugar amplio y sin obstáculos. Vaya rápido en las rectas y frene en las curvas. Esa es la técnica de control básica para dirigir un vehículo Carrera RC.

- Cuando sustituya la primera batería por la segunda, no debe conducir el vehículo de como mínimo 10 minutos. Cuando cambie de nuevo la batería, debe realizar una pausa de como 20 minutos.
- Evitar el funcionamiento permanente del motor.
- Si el vehículo se desconecta por sí mismo varias veces consecutivamente, es que la batería está descargada, y se tiene que cargar.
- Para desconectar tras la carrera, proceder en el orden inverso.
- Una vez finalizada la carrera, extraer o desconectar la batería. Tras usarla, cargue la batería de nuevo para evitar una así llamada descarga en profundidad. La batería debe enfriarse como mín. 20 minutos tras usarse, antes de que se pueda volver a cargar completamente.
- Almacene la batería siempre fuera del vehículo.
- Tras la carrera, limpiar el vehículo.

### Funciones del controlador

**11** Cuando el controlador está encendido se ilumina la lámpara LED roja en el controlador.

**12** **Control digital proporcional**  
Palanca del gas hacia atrás -> Avance  
Palanca del gas hacia delante -> Frenar o retroceso gire el volante en sentido horario: derecha  
Gire el volante en sentido antihorario: izquierda  
**Tenga en cuenta que la velocidad de la marcha atrás se reduce aprox. un 40% por motivos de seguridad.**

**13** **Steering-TRIMM**  
Ajuste detallado de la dirección  
Si el vehículo no marchase en línea recta, puede ajustarlo en detalle aquí.

**14** Gracias a la tecnología de 2,4 GHz se pueden pilotar en la pista de carreras hasta 16 vehículos a la vez. Esto es posible sin que los pilotos deban ajustar las frecuencias.

## Solución de averías

**Avería**  
El modelo no funciona.

**Causa:** El interruptor del emisor y/o del modelo está(n) en la posición "OFF".  
**Solución:** Conectarlo.

**Causa:** La batería recargable del modelo está desgastada o no hay batería.  
**Solución:** Introducir una batería recargada.

**Causa:** El coche se ha detenido en un obstáculo.  
**Solución:** La protección contra sobrecarga ha desconectado el coche.  
Colocar el interruptor del vehículo, una vez en OFF y seguidamente de nuevo a ON, y estacionarlo en un lugar despejado.

**Causa:** La batería recargable o la pila del emisor o del modelo está desgastada.  
**Solución:** Colocar una batería o una pila cargada.

**Causa:** El vehículo está muy caliente.  
**Solución:** Desconectar el vehículo y el controlador, y dejar enfriar el vehículo durante aprox. 30 minutos.

**Causa:** El vehículo se ha calentado demasiado y se ha detenido mediante la protección contra sobrecalentamiento.  
**Solución:** Desconectar el receptor. Dejar enfriar el vehículo RC durante 30 min. aprox.

**Avería**  
No hay control.

**Causa:** El vehículo se pone en movimiento de forma involuntaria.  
**Solución:** Establezca una unión como se describe en "Colocación de la batería recargable" **7 8** entre el modelo y el controlador.

Reservado el derecho a errores y modificaciones  
Reservado el derecho a modificación de los colores y del diseño definitivo  
Reservado el derecho a modificaciones técnicas o debidas al diseño  
Pictogramas = fotos de símbolos



Potenza di radiofrequenza massima &lt;10dBm

**Avvertenze!**

Questo modello telecomandato **NON È UN GIOCATTOLO** ed è adatto per ragazzi a partire da 14 anni! Questo modello non è previsto per l'uso da parte di bambini senza la stretta sorveglianza di un genitore o di chi ne fa le veci. L'uso non appropriato può causare gravi lesioni e/o danni materiali. Deve essere comandato con precauzione e accortezza e richiede alcune capacità meccaniche e anche mentali. Le istruzioni contengono avvertenze sulla sicurezza e disposizioni nonché indicazioni per la manutenzione e il funzionamento del prodotto. Prima della messa in funzione iniziale è indispensabile che queste istruzioni vengano lette attentamente e comprese. Solo così si possono evitare incidenti con lesioni e danni.

### INFORMAZIONI AGLI UTENTI ai sensi del Decreto Legislativo N° 49 del 14 Marzo 2014 "Attuazione della Direttiva 2012/19/UE sui rifiuti di appa- recchiature elettriche ed elettroniche (RAEE)



Il simbolo del cassonetto barrato riportato sull'apparecchiatura indica che il prodotto è stato immesso sul mercato dopo il 31/12/2010 e che alla fine della propria vita utile deve essere raccolto separatamente dagli altri rifiuti. L'utente dovrà, pertanto, conferire l'apparecchiatura integra dei componenti essenziali giunta a fine vita agli idonei centri di raccolta differenziata dei rifiuti elettrici ed elettronici, oppure riconsegnarla al rivenditore al momento dell'acquisto di nuova apparecchiatura di tipo equivalente, in ragione di uno a uno, oppure 1 a zero per le apparecchiature aventi dimensioni inferiori a 25 cm. L'adeguata raccolta differenziata per l'avvio successivo dell'apparecchiatura dismessa al recupero ambientalmente compatibile contribuisce ad evitare possibili effetti negativi sull'ambiente e sulla salute e favorisce il riciclo dei materiali di cui è composta l'apparecchiatura. Lo smaltimento abusivo del prodotto da parte dell'utente comporta l'applicazione delle sanzioni amministrative di cui al D.Lgs n. Decreto Legislativo N° 49 del 14 Marzo 2014.

Diversi tipi di batterie o batterie nuove e usate non devono essere mischiate. Le batterie scariche devono essere rimosse dal giocattolo. Le batterie non ricaricabili non devono essere ricaricate a causa del rischio di esplosione.

**AVVERTENZA!**

Le batterie ricaricabili devono essere ricaricate da un adulto.

**Non lasciare mai incustodito l'accumulatore durante la carica.** Le batterie ricaricabili devono essere rimosse dal giocattolo prima di essere ricaricate (se rimovibili). I morsetti di alimentazione non devono essere cortocircuitati. Devono essere utilizzate solo batterie dello stesso tipo o equivalenti a quelle raccomandate. Se il caricabatteria viene usato regolarmente, controllare il cavo, il collegamento, i rivestimenti e altre parti. In caso di danni, il caricabatteria può essere rimosso in funzione solo dopo la riparazione. Il cavo esterno flessibile di questo caricabatterie non può essere sostituito: se il cavo è danneggiato, rottamare il caricabatterie.

Le batterie devono essere smaltite rispettando le regole previste dagli organismi locali.

**Nota:** il fabbricante non è responsabile per le eventuali interferenze di radio o tv dovute a modifiche non autorizzate della presente apparecchiatura.

Le batterie non devono essere smaltite con i rifiuti domestici. Si raccomanda di smaltirle correttamente portandole presso gli appositi punti di raccolta. Rivolgersi alle autorità locali o al rivenditore per ottenere indicazioni sul riciclaggio.

**Norme di sicurezza**

**A** Una vettura Carrera RC è un modellino d'auto telecomandato, azionato da speciali batterie ricaricabili. Usare solo le batterie agli ioni di litio originali Carrera RC. Prima di caricarlo, togliere l'accumulatore dalla vettura.

**B** La vettura Carrera RC è progettata esclusivamente per fini hobbistici e deve essere usata solo sulle piste e spazi appositi.

**AVVERTENZA!** Non usare la vettura Carrera RC nel traffico stradale.

**C** Non passare sotto linee ad alta tensione o piloni di antenne radio e non usare in caso di temporali! Interferenze e perturbazioni atmosferiche possono causare malfunzionamenti. In caso di grandi differenze di temperatura tra il luogo di conservazione e quello di azionamento, per evitare la formazione di condensa e i

I

**Gentile cliente**

Ci congratuliamo con Lei per l'acquisto del Suo modellino d'auto Carrera RC, prodotto secondo lo stato odierno della tecnica. Poiché miriamo costantemente all'evoluzione e al miglioramento dei nostri prodotti, ci riserviamo il diritto di eseguire in qualsiasi momento e senza preavviso modifiche tecniche e della dotazione, dei materiali e del design. Non è quindi possibile fare valere diritti a causa di piccole differenze del prodotto in Suo possesso rispetto ai dati e alle illustrazioni di queste istruzioni. Queste istruzioni per l'uso e il montaggio sono parte integrante del prodotto. L'inosservanza delle istruzioni per l'uso e delle avvertenze sulla sicurezza ivi contenute fa decadere qualsiasi diritto di garanzia. Conservi queste istruzioni per consultazioni successive e per l'eventuale cessione del modellino a terzi.

**La versione più attuale di queste istruzioni per l'uso e le informazioni sui pezzi di ricambio sono disponibili su [carrera-rc.com](http://carrera-rc.com) nell'area assistenza.**

**Condizioni di garanzia**

I prodotti Carrera sono giocattoli tecnici di alta qualità che dovrebbero essere trattati con cura. Rispettare assolutamente le indicazioni delle istruzioni per l'uso. Tutte le parti vengono sottoposte a un controllo minuzioso (con riserva di modifiche tecniche e del modellino atte al miglioramento del prodotto).

**Se ciononostante dovessero manifestarsi difetti, viene concessa una garanzia nell'ambito delle seguenti condizioni:**

la garanzia copre difetti provati di materiale e fabbricazione presenti all'atto dell'acquisto del prodotto Carrera. Il periodo di garanzia è di 24 mesi a partire dalla data d'acquisto. La garanzia non copre i particolari soggetti ad usura (come p.es. accumulatori, antenne, pneumatici, parti della trasmissione Carrera RC ecc.), i danni derivanti da un trattamento/uso non appropriato (come p.es. salti alti, superiori all'altezza consigliata, caduta del prodotto, ecc.) o dovuti a interventi da parte di terzi. La riparazione deve essere eseguita solo dalla ditta Stadlbauer Marketing + Vertrieb GmbH o da un'azienda da lei autorizzata. Nell'ambito di questa garanzia, la Stadlbauer Marketing + Vertrieb GmbH provvederà, a sua discrezione, alla sostituzione completa del prodotto Carrera o delle sole parti difettose oppure a un rimpiazzo equivalente. La garanzia non copre le spese di trasporto, imballaggio e viaggio nonché i danni addebitabili all'acquirente. Questi sono a carico del cliente. I diritti di garanzia possono essere esercitati esclusivamente dal primo acquirente del prodotto Carrera.

**Il diritto alla prestazione di garanzia esiste solo se**

- viene inviato il tagliando di garanzia debitamente compilato insieme con il prodotto Carrera difettoso, la ricevuta dell'acquisto/fattura/scontrino di cassa
- non sono state effettuate modifiche arbitrarie del tagliando di garanzia
- il giocattolo è stato trattato e usato in modo appropriato secondo le istruzioni per l'uso
- i danni/malfunzionamenti non sono riconducibili a forza maggiore o normale usura.

**I tagliandi di garanzia non possono essere sostituiti.**

**Indicazioni per gli Stati dell'UE:**

si rimanda all'obbligo di garanzia legale del venditore nonché al fatto che questo obbligo di garanzia non viene limitato dalla garanzia in oggetto.

**Dichiarazione di conformità**

Con la presente, la Stadlbauer Marketing + Vertrieb GmbH dichiara che questo modellino, controller compreso, è conforme alle direttive CE 2009/48/EC e 2014/30/EU sulla compatibilità elettromagnetica e alle altre disposizioni rilevanti della direttiva 1999/5/CE (R&TTE). La dichiarazione di conformità originale può essere richiesta online nel sito: [carrera-rc.com](http://carrera-rc.com).

malfunzionamenti da ciò risultanti attendere finché l'auto si è acclimatizzata.

**D** Non usare mai questo prodotto su manti erbosi. L'aggrovigliarsi dell'erba può ostacolare la rotazione degli assi e surriscaldare il motore. Con una vettura Carrera RC non devono essere trasportati animali, merci o persone.

**E** Non usare mai la vettura RC all'aperto in caso di pioggia o neve. L'auto non deve essere fatta passare in acqua, pozzanghere e neve e deve essere conservata in un luogo asciutto. Una superficie bagnata senza pozzanghere non danneggia la vettura, poiché l'elettronica è protetta contro gli spruzzi d'acqua.

**F** Per evitare che la vettura Carrera RC cada in acqua, non usarla mai nei pressi di fiumi, stagni o laghi. Evitare di percorrere tratti esclusivamente di sabbia.

**G** Non esporre la vettura Carrera RC a irradiazioni solari dirette. Per evitare surriscaldamenti dell'elettronica dell'auto, a temperature superiori ai 35 °C si devono effettuare brevi pause regolari.

**H** Non esporre mai la vettura Carrera RC a una variazione di carico permanente – cioè guida continua alternata avanti e indietro.

**I** Mettere sempre l'auto sul pavimento con le mani. Non buttarla mai sul pavimento stando in piedi.

**K** Evitare salti da trampolini o rampe più alti di 15 cm.

**L** Per la pulizia del modellino non usare mai detergenti aggressivi.

**M** Per evitare che la vettura Carrera RC funzioni con un sistema di comando disturbato e quindi incontrollata, verificare lo stato della carica delle batterie del controller e della batteria della vettura. Non cortocircuitare caricabatterie e alimentatori.

**N** Prima e dopo l'uso, controllare la correttezza del montaggio della vettura Carrera RC. Eventualmente stringere viti e dadi.

## Istruzioni per l'uso

### Contenuto della forniture

- 1x Carrera RC Vettura  
1x Controller  
1x Caricabatteria  
1x Batteria ricaricabile  
2x Batterie mignon AA da 1,5 V (non ricaricabili)

### Carica della batteria

**2** Collegare dapprima la batteria Carrera RC con il caricabatteria escluso. Il raccordo ossia il collegamento tra batteria e caricabatteria è realizzato in modo da escludere l'inversione della polarità. Collegare il caricabatteria a una fonte di energia. Se la batteria è stato collegato correttamente e il processo di carica avviene normalmente, la spia LED rossa si illumina permanentemente. Quando la batteria è completamente carica, la spia LED rossa commuta sul verde.

La batteria può essere tolta e installata nella vettura Carrera RC che ora è pronta per l'uso.

**Per evitare una cosiddetta scarica completa dell'accumulatore, ricaricarlo assolutamente dopo l'uso. Dopo l'uso, l'accumulatore deve raffreddarsi per min. 20 minuti prima di poter essere ricaricato completamente. L'inosservanza di questa pausa può causare difetti all'accumulatore. Ricaricare l'accumulatore di tanto in tanto (ca. ogni 2-3 mesi).**

**L'inosservanza del suddetto handling dell'accumulatore può causare difetti.**

### Inserimento delle batterie

**3** Aprire il vano batterie con un cacciavite. Premere il pulsante di sblocco e togliere il vano batterie dal controller. Assicurarsi della correttezza della polarità. Non usare mai contemporaneamente batterie nuove e vecchie o di produttori diversi. Reinserire il vano batterie nel controller facendolo scattare in posizione. Riattivare il vano batterie eventualmente con un cacciavite.

### Installazione della batteria

**4** Per togliere la carrozzeria rimuovere le 2 clip sulla parte superiore.

**5** Fissare l'accumulatore e il cavo nel supporto come indicato nell'illustrazione.

**6** Collegare l'estremità del cavo della vettura Carrera RC con quella della batteria.

**7** Accendere la vettura con l'interruttore ON/OFF. Il LED sulla vettura lampeggia ritmicamente.

**8** Accendere il controller. Dopo alcuni secondi, i LED sulla vettura e sul controller si illuminano permanentemente. Il collegamento è stabilito.

Rifissare la carrozzeria con le 2 clip.

### Alleniamoci!

**9** **Avvertenza! Quest'auto raggiunge velocità fino a 50 km/h.** Allenarsi solo su una superficie libera di almeno 6 x 6 metri. **La prima volta azionare la leva dell'acceleratore con molta cautela poiché l'auto reagisce in modo molto sensibile.** Provi la guida lenta per almeno 2-3 cariche dell'accumulatore, prima di passare a manovre più veloci.

**10** Con cunei spartitraffico o lattine vuote, ecc. allestire un circuito per la vettura Carrera RC in un luogo spazioso e libero. La tecnica basilare di guida della vettura Carrera RC è l'accelerazione in rettilineo e la frenata in curva.

- **Quando si sostituisce il primo accumulatore con il secondo, si deve rispettare una pausa di guida di almeno 10 minuti. Alla sostituzione successiva, una pausa di almeno 20 minuti.**
- Evitare l'uso permanente del motore.
- Se l'auto si spegne ripetutamente, l'accumulatore è scarico. Ricaricalo.
- Per lo spegnimento dopo l'uso procedere in ordine inverso.
- **Le batterie devono essere rimosse dal giocattolo se esso non viene usato per lunghi periodi. Per evitare una cosiddetta scarica completa dell'accumulatore, ricaricarlo assolutamente dopo l'uso. Dopo l'uso, l'accumulatore deve raffreddarsi per min. 20 minuti prima di poter essere ricaricato completamente.**
- Conservare sempre l'accumulatore all'esterno della vettura.
- Dopo l'uso pulire la vettura Carrera RC.

### Funzioni del controller

**11** Se il controller è acceso la spia LED rossa sul controller si illumina.

#### **12** Guida digitale proporzionale

Leva dell'acceleratore indietro: avanti  
Leva dell'acceleratore avanti: frenata o indietro  
Girare il volante in senso orario: a destra  
Girare il volante in senso antiorario: a sinistra

**Si prega di considerare che per motivi di sicurezza la velocità in retromarcia è ridotta del 40% circa.**

#### **13** Steering-TRIMM

Regolazione di precisione dello sterzo

Se il veicolo non procedesse diritto, qui è possibile regolarlo esattamente.

**14** Grazie alla tecnologia 2.4 GHz, su una pista possono essere fatte girare contemporaneamente fino a 16 vetture. Questo è possibile senza alcuna sintonizzazione della frequenza tra i piloti.



## Soluzioni dei problemi

**Problema**

Il modellino non funziona.

**Causa:** L'interruttore sul trasmettitore e/o il modellino è posizionato su »OFF«.

**Rimedio:** Accendere.

**Causa:** Batteria scarica o nessuna batteria nel modellino.

**Rimedio:** Inserire una batteria carica.

**Causa:** L'auto si è fermata davanti a un ostacolo.

**Rimedio:** La protezione contro sovratensioni ha disinserito l'auto. Posizionare l'interruttore ON/OFF dell'auto prima su OFF e quindi su ON e mettere l'auto su una superficie libera.

**Causa:** Batteria ricaricabile/batterie scariche nel trasmettitore o modellino.

**Rimedio:** Inserire una batteria ricaricabile e/o una batteria carica.

**Causa:** L'auto è molto calda.

**Rimedio:** Spegnerne l'auto e il controller e lasciare raffreddare la vettura per circa 30 minuti.

**Causa:** La protezione contro il surriscaldamento ha fermato l'auto a causa del forte riscaldamento.

**Rimedio:** Disinserire il ricevitore. Fare raffreddare la vettura Carrera RC per ca. 30 minuti.

**Problema**

Nessun controllo.

**Causa:** Il veicolo si mette in movimento non volutamente.

**Rimedio:** Stabilire un collegamento tra modello e controller procedendo come descritto sotto "Installazione della batteria" **7 8**.

Con riserva di errori e modifiche

Con riserva di modifiche dei colori/design definitivo

Con riserva di modifiche tecniche e dovute al design

Pittogrammi = foto simboliche

**Geachte klant,**

Wij feliciteren u met de aankoop van uw Carrera RC-modelauto, die volgens de huidige stand van de techniek vervaardigd werd. Omdat wij er steeds voor ijveren, onze producten verder te ontwikkelen en te verbeteren, maken wij voor een wijziging in technisch opzicht en met betrekking tot uitrusting, materialen en design te allen tijde en zonder aankondiging voorbehoud. Op basis van minieme afwijkingen van het u ter beschikking gestelde product tegenover gegevens en afbeeldingen in deze handleiding kan men daarom geen aanspraken doen gelden. Deze gebruiks- en montageaanwijzing vormt een bestanddeel van het product. Bij veronachtzaming van de gebruiksaanwijzing en van de daarin vermelde veiligheidsinstructies komt de garantieclaim te vervallen. Bewaar deze handleiding om ze later te raadplegen en om het model eventueel aan derden door te geven.

**De meest actuele versie van deze bedieningshandleiding en informatie over verkrijgbare reserveonderdelen vindt u op [carrera-rc.com](http://carrera-rc.com) in het servicebereik.**

**Garantievoorwaarden**

Bij de Carrera-producten betreft het technisch hoogwaardig speelgoed, dat zorgvuldig behandeld dient te worden. Gelieve onvoorwaardelijk de in de gebruiksaanwijzing vermelde aanwijzingen in acht te nemen. Alle onderdelen worden aan een zorgvuldige test onderworpen (technische wijzigingen en modelwijzigingen in functie van een verbetering van het product zijn voorbehouden).

**Indien er desondanks fouten opduiken, wordt een garantie in het kader van de hierna volgende garantievoorwaarde verleend:**

De garantie omvat aantoonbare materiaal- of fabricagefouten, waarvan op het moment van de aankoop van het Carrera-product sprake was. Te rekenen vanaf de datum van verkoop bedraagt de garantietermijn 24 maanden. Uitgesloten is de garantieclaim voor aan slijtage onderhevige onderdelen (zoals bijvoorbeeld Carrera RC accu's, antennes, banden, versnellingsbakonderdelen etc.), beschadigingen door een onoordeelkundige behandeling of door een onoordeelkundig gebruik (bijv. hoge sprongen boven de aanbevolen hoogte, laten vallen van het product) of bij externe ingrepen. De reparatie mag uitsluitend door de firma Stadlbauer Marketing + Vertriebs GmbH of door een door haar geautoriseerd bedrijf uitgevoerd worden. In het kader van deze garantie wordt, afhankelijk van de keuze van de firma Stadlbauer Marketing + Vertriebs GmbH, het Carrera-product volledig of worden enkel de defecte onderdelen uitgewisseld of wordt er voor gelijkwaardige vervanging gezorgd. Van de garantie uitgesloten zijn transport-, verpakings- en verplaatsingskosten alsook beschadigingen, waarvoor de koper dient op te komen. Deze dienen door de koper gedragen te worden. Op de garantieclaims kan uitsluitend de oorspronkelijke koper van het Carrera-product beroep doen.

**Aanspraak op de schadevergoeding bestaat enkel dan, wanneer**

- de behoorlijk ingevulde kaart samen met het defecte Carrera-product, het aankoopbewijs/de factuur/de kassabon ingezonden wordt;
- geen eigenmachtige wijzigingen aan de garantietafel aangebracht werden;
- het speelgoed in overeenstemming met de gebruiksaanwijzing behandeld en zoals reglementair voorgeschreven gebruikt werd;
- de beschadigingen/functiestoringen aan overmacht of aan door het gebruik veroorzaakte slijtage te wijten zijn.

**Garantietafels kunnen niet vervangen worden.**

**Aanwijzing voor EU-lidstaten:**

er wordt gewezen op de wettelijke garantierecht van de verkoper, meer bepaald op het feit dat deze garantierecht door een concrete garantie niet aan beperkingen onderworpen wordt.

**Conformiteitsverklaring**

Hiermede verklaart de firma Stadlbauer Marketing + Vertriebs GmbH dat dit model, controller inbegrepen, in overeenstemming is met de fundamentele, door volgende EG-richtlijnen gestelde eisen: EG richtlijnen 2009/48/EC en 2014/30/EU over elektromagnetische compatibiliteit en de andere relevante voorschriften van de richtlijn 1999/5/EG (R&TTE) befindet. De originele conformiteitsverklaring kan op [carrera-rc.com](http://carrera-rc.com) opgevraagd worden.



Maximaal zendvermogen <10dBm

**Waarschuwinginstructies!**

Dit afstandsbestuurde model is GEEN SPEELGOED en alleen geschikt voor jongeren vanaf 14 jaar! Dit model is niet geschikt voor gebruik door kinderen zonder toezicht van een gemachtigde om de ouderlijke macht uit te oefenen. Bij ondeskundig gebruik kan het tot zware lichamelijke letsels en/of materiële schade komen. Er dient voorzichtig en met bedacht te worden bestuurd en dit vergt enkele mechanische en ook mentale vaardigheden. De handleiding bevat veiligheidsinstructies en voorschriften alsook instructies voor het onderhoud en de werking van het product. Het is absoluut noodzakelijk, om de handleiding voor de eerste ingebruikname volledig te lezen en te begrijpen. Alleen zo kunnen ongevallen met letsels en beschadigingen worden vermeden.



Het hier afgebeelde symbool van de doorgestreepte vuilnisbakken dient uw aandacht erop te vestigen dat lege batterijen, accu's, knooppellen, accupacks, apparaatbatterijen, oude elektrische apparaten etc. niet bij het huisvuil thuisdopen, omdat ze schadelijk voor het milieu en voor de gezondheid zijn. Gelieve mee te helpen, milieu en gezondheid in stand te houden en praat ook met uw kinderen over de keurige afvalverwerking van gebruikte batterijen en oude elektrische apparaten. Batterijen en oude elektrische apparaten dienen op de bekende verzamelpunten afgegeven te worden. Zodoende worden ze aan een reglementair voorgeschreven recycling onderworpen. Ongelijke batterijtypes of nieuwe en gebruikte batterijen mogen niet samen gebruikt worden. Lege batterijen uit het speelgoed verwijderen. Niet-oplaadbare batterijen mogen vanwege het ontplofingsgevaar niet worden opgeladen.

## WAARSCHUWING!

Accu's mogen uitsluitend door volwassenden worden opgeladen.

**Laat de accu tijdens het laden nooit onbeheerd achter.** Kortsluiting aan aansluitklemmen niet toegestaan. Enkel de aanbevolen batterijen of die van een gelijkwaardig type mogen gebruikt worden. Bij regelmatig gebruik van de lader moet deze aan de kabel, aansluiting, afdekkingen en andere onderdelen gecontroleerd worden. In geval van schade mag de lader pas na een reparatie terug in gebruik genomen worden. De flexibele buitenkabel van deze lader kan niet worden vervangen. Indien de kabel beschadigd is, moet de lader worden weggegooid.

## Veiligheidsbepalingen

**A** Een Carrera RC-voertuig is een op afstand bestuurd, met speciale rijdaccu's bediende modelauto. Enkel de originele Carrera RC li-ion-accu's mogen gebruikt worden. Verwijder de accu uit het voertuig, alvorens deze op te laden.

**B** Het Carrera RC-voertuig is uitsluitend voor hobbydoeleinden ontworpen en mag uitsluitend op daarvoor voorziene parcours en plaatsen bestuurd worden.

**WAARSCHUWING!** Gebruik het Carrera RC-voertuig niet in het wegverkeer.

**C** Bestuur de auto ook niet onder hoogspanningsleidingen of zendmasten of bij onweer! Atmosferische storingen kunnen tot een functiestoring leiden. Gelieve bij grote temperatuurverschillen tussen bewaarplaats en plaats van gebruik te wachten tot het voertuig geacclimatiseerd is, om vorming van condenswater en de daaruit resulterende functiestoringen te vermijden.

**D** Gebruik dit product nooit op grasvlakten. Gras, dat vast komt te zitten, kan de draaiing van de as hinderen en de motor verhitten. Met een Carrera RC-voertuig mogen er geen goederen, personen of dieren vervoerd worden.

**E** Bestuur het Carrera RC-voertuig nooit bij regen of sneeuw in de open lucht. Het voertuig mag niet door water, plassen of sneeuw rijden en moet droog worden bewaard. Een natte ondergrond zonder plassen is niet schadelijk voor het voertuig, omdat de elektronica tegen spatwater beschermd is.

**F** Gebruik het voertuig nooit in de nabijheid van rivieren, vijvers of meren opdat het Carrera RC-voertuig niet in het water valt. Vermijd het rijden op trajecten die uitsluitend uit zand bestaan.

**G** Stel het Carrera RC-voertuig niet bloot aan direct zonlicht. Om oververhitting van het elektronisch systeem in het voertuig te vermijden moeten bij een temperatuur van meer dan 35°C regelmatig korte rustpauzes worden ingelegd.

**H** Stel het Carrera RC-voertuig nooit aan een continu wisselende belasting, d.w.z. voortdurend voor- en achteruitrijden, bloot.

**I** Zet het voertuig altijd met de hand op de grond neer. Werp het voertuig nooit al staande op de vloer.

**K** Vermijd sprongen van schansen of bordessen, die hoger zijn dan 15 cm.

**L** Gebruik nooit bijtende oplosmiddelen voor de reiniging van uw model.

**M** Om te vermijden dat het Carrera RC-voertuig met storingen in het besturingssysteem en daardoor ongecontroleerd rijdt, dienen de batterijen van de controller en van de voertuigaccu op een foutloze laadtoestand gecontroleerd te worden. Laders en adapters mogen niet worden kortgesloten.

**N** De correcte montage van het Carrera RC-voertuig moet steeds vóór en na iedere rit gecontroleerd worden. Eventueel schroeven en moeren vaster aandraaien.

## Gebruiksaanwijzingen

### Inhoud van de levering

- 1** 1x Carrera RC Voertuig
- 1x Controller
- 1x Laadtoestel
- 1x Accu
- 2x 1,5 V mignon AA batterijen (niet oplaadbaar)

### Opladen van de accu

**2** Gelieve eerst de Carrera RC-accu met het bijgeleverde laadtoestel te verbinden. Het verbindingsstuk en de aansluiting tussen accu en laadtoestel zijn zodanig vervaardigd, dat een verkeerde polariteit uitgesloten is. Sluit het laadtoestel op een energiebron aan. Als de accu correct aangesloten werd en het oplaadproces normaal plaatsvindt, is het rode LED-lampje constant verlicht. Wanneer de accu volledig opgeladen is, schakelt het rode LED-lampje naar een groe-

ne kleur om. De accu kan verwijderd en in uw Carrera RC-voertuig geïnstalleerd worden en is nu klaar om te rijden.

**Laad de accu na gebruik absoluut weer op, om een zogenaamde diepteontlading van de accu te vermijden. De accu moet na gebruik minimum 20 minuten afkoelen, voor hij weer volledig mag worden geladen. Een niet-inachtneming van deze pauze kan leiden tot een defecte accu. Laad de accu van tijd tot tijd (ca. alle 2-3 maanden) op. Een niet-inachtneming van de bovenstaande omgang met de accu kan tot een defect leiden.**

### Plaatsen van de batterijen

**3** Open het batterijvak met een schroevendraaier. Druk op de ontgrendelknop en neem het batterijvak uit de controller. Let op de correcte polariteit. Gebruik nieuwe en oude batterijen of batterijen van verschillende fabrikanten nooit samen. Schuif het batterijvak weer in de controller, tot het vastklikt. Schroef het batterijvak evt. met een schroevendraaier weer dicht.

### Aanbrengen van de accu

**4** Verwijder de 2 klemmen aan de bovenzijde van de carrosserie, om deze te kunnen afnemen.

**5** Bevestig de accu en kabels in de houder, zoals op de afbeelding te zien is.

**6** Verbind het kabeluiteinde van het Carrera RC-voertuig met dat van de accu.

**7** Schakel het voertuig met de ON/OFF-schakelaar in. De led aan het voertuig knippert ritmisch.

**8** Schakel de controller in. Na enkele seconden branden de LEDs aan het voertuig en de controller permanent. De koppeling is voltooid.

Bevestig de carrosserie weer met de 2 klemmen.

### Eerst oefenen!

**9** **Waarschuwing, dit voertuig haalt snelheden tot 50km/h.** Gelieve te oefenen op een vrije plaats met minimum 6x6 meter oppervlak. **Gelieve bij de eerste keer de gaspedaal slechts voorzichtig te bedienen.** Oefen het langzaam rijden minimum 2-3 accuvullingen vooralleer u tot snellere manoeuvres overgaat.

**10** Bouw met veiligheidsdriehoeken, blikjes of dergelijke een Carrera RC-racecircuit op een grote en vrije plaats. De fundamentele besturingstechniek bij het rijden met een Carrera RC-voertuig bestaat erin, op rechte stukken snel te rijden en in de bochten af te remmen.

• **Bij het vervangen van de eerste accu door de tweede moet een rijpauze van minstens 10 minuten worden ingelast. Bij daarop volgende vervangingen moet telkens een rustpauze van minstens 20 minuten worden ingelast.**

• **Permanent gebruik van de motor vermijden.**

- Als het voertuig zichzelf meermaals kan na elkaar vanzelf uitschakelt is de accu leeg. Gelieve de accu te laden.
- Voor het uitschakelen na de rit de stappen in omgekeerde volgorde volgen.
- **Na de rit de accu uitnemen. Laad de accu na gebruik absoluut weer op, om een zogenaamde diepteontlading van de accu te vermijden. De accu moet na gebruik minimum 20 minuten afkoelen, voor hij weer volledig mag worden geladen.**
- **Bewaar de accu altijd buiten het voertuig.**
- **Het Carrera RC-voertuig na de rit schoonmaken.**

## Funcies van de controller

**11** Wanneer de controller ingeschakeld is, brandt de rode led aan de controller.

### **12** Besturing digitaal proportioneel

Gashendel naar achter: vooruit

Gashendel naar voren: remmen resp. achteruit

Stuurwiel met de klok mee draaien: naar rechts

Stuurwiel tegen de klok in draaien: naar links

**Houd er rekening mee dat de achterwaartse snelheid om veiligheidsredenen met ca. 40% is verlaagd.**

### **13** Steering-TRIMM

Besturingsfijnregeling

Als het voertuig niet recht vooruit zou rijden kunt u hier uw voertuig fijn instellen.

**14** Dankzij 2,4GHz-technologie kunnen tot 16 voertuigen samen op een racebaan rijden. Dit is mogelijk zonder enige frequentieafstemming onder de coureurs.

## Probleemoplossingen

### Probleem

Model rijdt niet.

**Oorzaak:** Schakelaar op de zender of / en model staat / staan op "OFF".

**Oplossing:** Inschakelen.

**Oorzaak:** Zwakke of helemaal geen accu in het model.

**Oplossing:** Geladen accu inleggen.

**Oorzaak:** De auto is aan een hindernis blijven staan.

**Oplossing:** De overspanningsbeveiliging heeft de auto uitgeschakeld. De ON/OFF schakelaar aan het voertuig eenmaal op OFF, dan weer op ON schakelen en op een vrije plaats zetten.

**Oorzaak:** Zwakke accu/batterij in de zender of in het model.

**Oplossing:** Geladen accu of batterij inleggen.

**Oorzaak:** Het voertuig is zeer warm.

**Oplossing:** Voertuig en controller uitschakelen en het voertuig ongeveer 30 minuten laten afkoelen.

**Oorzaak:** De oververhittingsbeveiliging heeft de auto wegens te sterke opwarming doen stoppen.

**Oplossing:** De ontvanger uitschakelen. De RC auto ca. 30 minuten laten afkoelen.

### Probleem

Geen controle.

**Oorzaak:** Het voertuig zet zich ongewild in beweging.

**Oplossing:** Breng zoals beschreven onder 'Aanbrengen van de accu' **7** **8**, een koppeling tussen model en controller tot stand.

Vergissingen en fouten uitgesloten

Kleur/finale ontwerp aanpassingen uitgesloten

Technische aanpassingen en ontwerp gerelateerde aanpassingen uitgesloten

Pictogrammen = symbolisch foto's



## Estimado Cliente:

Os nossos parabéns pela aquisição do seu novo carro-miniatura Carrera RC fabricado ao nível tecnológico actual. Devido ao nosso empenho constante no aperfeiçoamento dos nossos produtos, reservamo-nos o direito de realizar alterações tanto técnicas como no equipamento, em materiais e no design sem aviso prévio. Diferenças mínimas entre o presente produto e os dados e ilustrações contidos neste manual, não implicam direitos de qualquer natureza. Este manual de instruções, de uso e de montagem faz parte integrante do produto. A inobservância deste manual de instruções e das indicações de segurança nele contidas, implica a extinção da garantia. Guarde este manual para consultas posteriores e para sua eventual entrega a terceiros no caso da transferência do carro-miniatura para os mesmos.

**A última versão deste manual de instruções de uso e informações sobre as peças de reposição disponíveis podem ser consultadas em [carrera-rc.com](http://carrera-rc.com) na secção de serviço.**

## Condições de garantia

Os produtos Carrera são brinquedos de técnica de alta qualidade, pelo que deviam ser tratados com cuidado. Siga necessariamente as indicações contidas no manual de instruções. Todas as peças são submetidas a um controlo rigoroso (reservados os direitos a alterações técnicas e do modelo em prol do melhoramento do produto).

**Se surgirem contudo alguns defeitos, concede-se uma garantia no âmbito das condições seguintes:**

A garantia abrange defeitos de material ou de fabrico comprovadamente existentes no momento da aquisição do produto Carrera. O prazo da garantia é de 24 meses, contados a partir da data de aquisição. Excluídos da garantia estão as peças de desgaste (tais como por exemplo pilhas/baterias Carrera RC, antenas, pneus, peças da caixa de velocidades, etc.) e danos decorrentes de manuseio/utilização incorrectos (tais como por exemplo saltos acima da altura recomendada, quedas do produto, etc.) ou de intervenção no produto. A reparação deve ser realizada unicamente pela empresa Stadlbauer Marketing + Vertrieb GmbH ou então por uma empresa por ela devidamente autorizada. No âmbito desta garantia, a empresa Stadlbauer Marketing + Vertrieb GmbH opta pela substituição do produto Carrera completo ou apenas pela substituição das peças defeituosas, ou por um substituto equivalente. Excluídos da garantia estão custos de transporte, de embalagem e de deslocação bem como danos da responsabilidade do adquirente. Estes custos estão a cargo do adquirente. Os direitos de garantia só podem ser exercidos exclusivamente pelo primeiro adquirente do produto Carrera.

### Os direitos à garantia só podem ser exercidos se

- o cartão de garantia for remetido devidamente preenchido, juntamente com o produto Carrera defeituoso e acompanhado do recibo / factura / talão de aquisição.
- não forem efectuadas alterações arbitrárias no cartão de garantia.
- o brinquedo tiver sido tratado de acordo com as indicações contidas no manual de instruções e utilizado para o uso devido.
- os danos / disfunções não resultarem de força maior ou de desgaste decorrente do funcionamento.

**Não é possível substituir cartões de garantia.**

### Nota para os Estados da UE:

quanto à obrigação do vendedor conceder uma garantia legal informa-se que esta obrigação não é limitada por uma garantia material.

## Declaração de conformidade

A Stadlbauer Marketing + Vertrieb GmbH declara por este meio que este modelo, inclusive telecomando, se encontram em conformidade com os requisitos fundamentais das seguintes Directivas CE: com as Directivas CE 2009/48/EC e 2014/30/EU sobre a Compatibilidade Electromagnética bem como com as demais disposições aplicáveis da Directiva 1999/5/CE (R&TTE). O original da declaração de conformidade pode ser solicitado em [carrera-rc.com](http://carrera-rc.com).



Potência máxima da radiofrequência <10 dBm

## Advertências!

Esta miniatura telecomandada **NÃO É NENHUM BRINQUEDO** e destina-se unicamente a jovens a partir dos 14 anos de idade! Esta miniatura não está prevista para utilização por crianças sem vigilância por um encarregado de educação. A utilização incorrecta pode causar lesões graves e/ou danos materiais. É necessário comandá-lo com cuidado e prudência e o comando requer algumas capacidades mecânicas e mentais. O manual de instruções contém indicações de segurança e prescrições bem como dicas para a manutenção e o funcionamento do produto. É absolutamente necessário ler este manual completamente antes da primeira colocação em funcionamento e compreender o seu teor. Só assim se poderá evitar acidentes com lesões e danos.

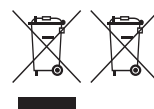

Este pictograma com o símbolo de baldes de lixo riscados, avisa que as pilhas descarregadas,

baterias, células, blocos de baterias, pilhas em aparelhos, aparelhos eléctricos velhos etc., não devem ser colocados no lixo doméstico, dado que são nocivos ao meio ambiente e à saúde. Contribua para a preservação do meio ambiente e da saúde e esclareça também os seus filhos quanto à eliminação correcta de pilhas gastas e aparelhos eléctricos velhos. As pilhas e os aparelhos eléctricos devem ser entregues nos pontos de recolha conhecidos. Aqui, serão devidamente conduzidos à reciclagem. Não se deve utilizar pilhas de tipo diferente nem pilhas novas juntamente com pilhas usadas. Retirar as pilhas descarregadas do brinquedo. As pilhas não recarregáveis não devem ser recarregadas devido a perigo de explosão.

### AVISO!

As pilhas recarregáveis devem ser recarregadas unicamente por adultos.

**Nunca deixe a pilha por vigiar durante**

**o carregamento.** Retirar as pilhas recarregáveis do brinquedo antes de as recarregar. Não é permitido ligar os terminais de conexão em curto-circuito. Só é permitido utilizar as pilhas recomendadas ou pilhas de tipo equivalente. Aquando da utilização regular do carregador, deve-se verificar o cabo, a tomada e a ficha bem como as tampas e outras partes do mesmo. No caso de qualquer defeito ou avaria, o carregador só deverá ser colocado em funcionamento depois de ter sido reparado. O fio flexível exterior deste carregador não pode ser substituído: quando o fio estiver danificado, há que descartar o carregador na sucata eletrónica.

## Prescrições de segurança

**A** Um carro Carrera RC é uma miniatura telecomandada e propulsada por baterias especiais. Só é permitido utilizar as baterias de lítio e iões Carrera RC originais. Retire a pilha do carro antes de carregá-la.

**B** O carro Carrera RC está dimensionado unicamente para efeitos de passatempo e deve circular somente nos circuitos e espaços previstos para isso. **AVISOS!** Não utilize o carro Carrera RC na via de trânsito pública.

**C** Não ponha o carro a funcionar de baixo de linhas de alta tensão, postes de radiocomunicação ou com trovoadas! Interferências atmosféricas podem provocar uma avaria. No caso de grandes diferenças entre a temperatura de armazenamento e a temperatura do sítio onde vai colocar o carro em circulação, aguarde até o carro se aclimatizar para evitar a formação de água condensada que provoca avarias.

**D** Nunca ponha este produto a funcionar sobre relvados. A erva pode enrolar-se fixamente e entalar o movimento do eixo o que provoca o aquecimento do motor. Com um carro Carrera RC não é permitido transportar mercadorias, pessoas nem animais.

**E** Nunca ponha o carro Carrera RC a funcionar no exterior com chuva ou com neve. O carro não deve circular por água, poças de água ou neve e deve ser guardado em lugar seco. Piso molhado sem poças de água não afeta o carro dado que a eletrónica está protegida contra salpicos de água.

**F** Nunca utilize o carro Carrera RC na proximidade de rios nem lagos para

ele não cair na água. Evite a circulação em circuitos que são só de areia.

**G** Não exponha o carro Carrera RC à incidência directa de raios solares. A fim de evitar o sobreaquecimento da eletrónica do carro, aquando de uma temperatura superior a 35 °C deve-se fazer pausas breves regularmente.

**H** Nunca exponha o carro Carrera RC a uma mudança de carga permanente, ou seja, não ande com o carro para a frente e para trás continuamente.

**I** Coloque o carro sobre o chão sempre com a mão. Nunca lance o carro para o chão.

**K** Evite saltos de parapeitos e rampas com uma altura superior a 15 cm.

**L** Nunca utilize detergentes fortes para limpar o seu carro.

**M** Para evitar que o carro Carrera RC funcione com interferências no sistema de comando e ande descontroladamente, deve-se verificar se as baterias do comando e do carro estão devidamente carregadas. Não ligue os carregadores nem blocos de alimentação em curto-circuito.

**N** Antes de cada utilização, deve-se verificar se o carro Carrera RC está bem montado; apertar os parafusos e as porcas se for necessário.

## Instruções de operação

### Volume de fornecimento

- 1** 1x Carrera RC Carro  
1x Comando  
1x Carregador  
1x Bateria  
2x Pilha 1,5 V Mignon AA (não-recarregável)

### Carregamento da bateria

**2** Ligue primeiro a bateria Carrera RC ao carregador incluído no volume de fornecimento. O conector e/ou a conexão entre a bateria e o carregador estão concebidos de forma a excluir-se a troca dos pólos. Ligue o carregador a uma fonte de energia.

Se a bateria tiver sido ligada correctamente e o processo de carregamento se suceder em condições normais, a lâmpada LED vermelha permanece acesa constantemente. Quando a bateria estiver carregada, a lâmpada LED comuta para verde. A bateria está agora operacional para o funcionamento e pode ser retirada do carregador e instalada no seu carro Carrera RC.

**Carregue a pilha necessariamente depois de cada uso para evitar a denominada descarga total da mesma. Após utilização, a pilha deve arrefecer pelo menos 20 minutos antes de poder ser carregada novamente. A inobservância desta pausa, pode provocar a avaria da pilha. Carregue a pilha de quando em quando (aprox. cada 2-3 meses). A inobservância do manejo anteriormente descrito, pode provocar defeitos.**

### Modo de colocar as pilhas

- 3** Abra o compartimento das pilhas com uma chave de parafusos. Pressione o botão release e retire o compartimento das pilhas do comando. Preste atenção à posição correcta dos pólos. Nunca utilize pilhas novas juntamente com pilhas velhas nem combine pilhas de fabricantes diferentes. Volte a deslizar o compartimento das pilhas para dentro do comando até ele encaixar. Aperte novamente o compartimento das pilhas com uma chave de parafusos se for necessário.

### Colocação da bateria

- 4** Retire os 2 grampos da parte superior da carroçaria para removê-la.
- 5** Fixe a pilha e o cabo no suporte como se demonstra na ilustração.
- 6** Ligue a extremidade do cabo do carro Carrera RC à extremidade do cabo da bateria.
- 7** Ligue o carro com o interruptor ON/OFF. O LED do carro começa a piscar ritmicamente.
- 8** Ligue o comando. Passado alguns segundos, os LEDs do carro e do comando ficam permanentemente acesos. A interligação está concluída.

Volte a fixar a carroçaria com os 2 grampos.

### Vamos experimentar

- 9** **Avisos este carro atinge velocidades até 50km/h.** Treine numa superfície vazia com as dimensões mínimas de 6x6 metros. **Na primeira vez, manobre a alavanca de aceleração com muito cuidado uma vez que o carro reage sensivelmente.** Antes de passar a manobras rápidas, pratique a circulação lenta até gastar pelo menos 2-3 cargas da pilha.
- 10** Agora podemos experimentar o carro! Forme um circuito de corrida para o seu carro Carrera RC com pilões de limitação ou latas vazias, etc. numa área espaçosa e desimpedida. Acelerar nas rectas e desacelerar nas curvas é a técnica fundamental do comando da circulação de um carro Carrera RC.
  - **A mudar da primeira para a segunda pilha, há que interromper a circulação pelo menos durante 10 minutos. Na mudança seguinte, esta interrupção já tem de ser necessariamente de pelo menos 20 minutos.**
  - Evitar a aplicação permanente do motor.
  - Se o carro se desligar automaticamente várias vezes consecutivas, a pilha está vazia. Proceda ao carregamento da pilha.
  - Para desligar o carro depois da circulação, proceder por ordem inversa.

- Depois da circulação, retirar a bateria ou desligar os pólos. Carregue a pilha necessariamente depois de cada uso para evitar a denominada descarga total da mesma. Após utilização, a pilha deve arrefecer pelo menos 20 minutos antes de poder ser carregada novamente.

- Guarde a pilha sempre fora do carro.
- Limpar o carro Carrera RC depois de cada circulação.

## Funções do comando

**11** Quando o comando está ligado, o LED vermelho do comando está aceso.

### **12** Comando digital proporcional

Acelerador para trás: circular para a frente

Acelerador para a frente: travar ou marcha atrás

Rodar a roda de comando no sentido dos ponteiros do relógio: direita

Rodar a roda de comando no sentido contrário ao dos ponteiros do relógio: esquerda

Considere que, por motivos de segurança, a velocidade de marcha atrás está reduzida ca. de 40%.

### **13** Steering-TRIMM

Afinação da direcção

Se o carro não circular a direito, aqui você pode afinar a direcção.

**14** Graças à tecnologia de 2,4 GHz podem circular até 16 carros juntos no mesmo circuito.

Isto é possível sem coordenação da frequência entre os pilotos.

## Soluções de problemas

### Problema

O carro não circula.

**Causa:** Os interruptores do emissor e do carro ou de um deles estão OFF.

**Solução:** Ligá-lo(s).

**Causa:** A bateria está fraca ou não está instalada no carro.

**Solução:** Colocar a bateria carregada.

**Causa:** O carro ficou parado num obstáculo.

**Solução:** A protecção contra sobretensão desligou o carro.

Colocar o interruptor de ligar e desligar "ON/OFF" do carro uma vez em "OFF" e a seguir novamente em "ON" e colocar o carro numa superfície desimpedida.

**Causa:** A bateria/pilha do emissor ou do carro está fraca.

**Solução:** Colocar a bateria ou a pilha carregada.

**Causa:** O carro está muito quente.

**Solução:** Desligar o carro e o comando e deixá-lo arrefecer aproximadamente 30 minutos.

**Causa:** A protecção contra sobreaquecimento imobilizou o carro devido a um aquecimento demasiado.

**Solução:** Desligar o receptor. Deixar o carro RC arrefecer aprox. 30 minutos.

### Problema

O comando não funciona.

**Causa:** O carro põe-se em movimento indesejadamente.

**Solução:** Estabeleça a interligação entre a miniatura e o comando como se descreve em „Colocação da bateria“ **7** **8**.

Salvo erros, omissões e modificações

Cores /design final – sujeitos a alterações

Reservados os direitos a alterações da técnica e do design

Pictogramas = Fotos de símbolos

## S

## Bästa kund

Vi gratulerar till köpet av denna Carrera RC-modellbil, tillverkad enligt senaste tekniska rön. Eftersom vi alltid strävar efter att vidareutveckla och förbättra våra produkter, förbehåller vi oss alltid och utan föregående varsel rätten till tekniska ändringar samt ändringar när det gäller utrustning, material och design. Därför kan inga anspråk beaktas vad avser smärre avvikelser mellan den produkt Du har köpt och uppgifter samt illustrationer i denna bruksanvisning. Denna bruks- och monteringsanvisning är en del av produkten. Om bruksanvisningen och de säkerhetsanvisningar den innehåller inte följs, upphör garantin att gälla. Spara bruksanvisningen för senare bruk och låt den följa med produkten om den övertas av någon annan.

## Den senaste versionen av denna bruksanvisning samt information om reservdelar återfinns på [carrera-rc.com](http://carrera-rc.com) under rubriken Service.

## Garantivillkor

Carrera-produkterna är tekniskt förstklassiga leksaker som skall behandlas med omsorg. Du måste ovillkorligen beakta informationen i bruksanvisningen. Alla komponenter underkastas en noggrann kontroll (tekniska ändringar och modelländringar som syftar till att förbättra produkten förbehålles).

Om det mot förmodan skulle uppstå ett fel, gäller garantin inom ramen av följande villkor:

Garantin omfattar påvisbara material- eller fabriktionsfel som förelåg vid tiden för köpet av Carrera-produkten. Garantitiden är 24 månader räknat från försäljningsdatumet. Garantin omfattar inte slitagedelar (som t.ex. Carrera RC-batterier, antenner, däck, växelådsdelar etc.), skador p.g.a. felaktig hantering/ användning (t.ex. höga hopp över rekommenderad höjd, produkten tappas etc.) eller obehöriga ingrepp. Reparationer får utföras endast av företaget Stadlbauer Marketing + Vertrieb GmbH eller ett av detta företag auktoriserat företag. Inom ramen av denna garanti kommer Stadlbauer Marketing + Vertrieb GmbH att välja att byta ut Carrera-produkten i dess helhet, eller byta ut endast de defekta komponenterna, eller att lämna likvärdig ersättning. Garantin omfattar inte transport-, förpacknings- och resekostnader samt skador som köparen vållar. Dessa kostnader bärs av köparen. Garantianspråk kan ställas endast av den första köparen av Carrera-produkten.

### Garantianspråk kan göras gällande endast om

- det korrekta ifyllda kortet skickas in tillsammans med den defekta Carrera-produkten, inköpskvittot/fakturan/kassakvittot.
- inga egenmäktiga ändringar av garantisedelns har gjorts.
- produkten har behandlats och använts för sitt ändamål enligt bruksanvisningen.

skadorna/telfunktionerna inte kan härledas till force majeure eller slitage p.g.a. användning.

### Garantisdelar kan inte ersättas.

### Hänvisning för EU-medlemsländer:

vi hänvisar till säljarens lagstadgade garantiskyddighet i den mån som denna garantiskyddighet inte begränsas av objektgarantin.

## Försäkran om överensstämmelse

Härmed förklarar Stadlbauer Marketing + Vertrieb GmbH att denna modell, inkl. fjärrkontroll, överensstämmer med de grundläggande kraven i följande EU-direktiv: Enligt EG-direktiven 2009/48/EC och 2014/30/EU om elektromagnetisk kompatibilitet och övriga relevanta bestämmelser i direktivet 1999/5/EG (R&TTE).

Originalen till försäkran om överensstämmelse kan beställas på [carrera-rc.com](http://carrera-rc.com).



Max. radiofrekvenseffekt <10 dBm

## Varningar!

Denna fjärrstyrda modell är INGEN LEKSAK och den är avsedd endast för ungdomar fr.o.m. 14 års ålder! Denna modell får inte användas av barn som inte står under uppsikt av målsman. Vid felaktig användning kan svåra person- och/eller saksador uppstå. Användningen av produkten kräver försiktighet och hänsyn, ett visst mekaniskt kunnande samt omdöme. Bruksanvisningen innehåller säkerhetshänvisningar och föreskrifter samt information om skötsel och användning av produkten. Det är ett absolut krav att bruksanvisningen har lästs igenom komplett och förstås före första användning. Det är endast då som olycksfall med person- och saksador kan undvikas.



Symbolen med de överkorsade soptunnorna hänvisar till att tomma batterier, ackumulatörer, knappbatterier,

ackumulatorpaket, apparatbatterier, elektriska skrotade produkter etc. inte skall slängas i de vanliga hushållssoporna, då de är skadliga för miljö och hälsa. Hjälp till att skona miljön och skydda hälsan, och tala också med barnen om att det är viktigt att lämna uttjänta batterier och elektriska apparater till återvinning. Batterier och elektriska uttjänta apparater lämnas till återvinningscentral, där de ingående materialerna sorteras och återvinns. Batterityper av olika slag, eller nya och uttjänta batterier får inte användas tillsammans. Ta ur tomma batterier ur leksaken. Ej återuppladdningsbara batterier får inte återuppladdas p.g.a. risk för explosion.

### VARNING!

Batterier får laddas upp endast av vuxna. **Lämna aldrig batteriet utan uppsikt medan det laddas.** Ta ur återuppladdningsbara batterier ur leksaken före uppladdning. Anslutningsklämmor får inte kortslutas. Endast rekommenderade batterier eller batterier av likvärdig typ får användas. Vid regelbunden användning av laddaren måste den kontrolleras: undersök kabel, anslutning, kåpor och andra delar. Om laddaren skadas får den inte användas förrän den har reparerats. Den flexibla ytterkabeln till denna laddare kan inte bytas ut. Om kabeln har skadats måste laddaren skrotas.

## Säkerhetsbestämmelser

**A** En Carrera RC-bil är en fjärrstyrd modellbil som drivs med särskilda ackumulatörer. Endast original Carrera RC li-jon-ackumulatörer får användas. Ta ur batteriet ur fordonet före uppladdning.

**B** Carrera RC-bilen är avsedd uteslutande för hobbyändamål och får köras endast på härför avsedda banor och platser.

**WARNING!** Använd inte Carrera RC-bilen på allmän väg.

**C** Använd inte bilen under högspänningsledning eller radiomaster, eller vid oväder! Atmosfäriska störningar kan leda till funktionsfel. Vid stora temperaturskillnader mellan förvaringsplats och körplats bör man vänta tills fordonet hunnit akklimatisera sig, för att förhindra att kondensvatten bildas med därav resulterande funktionsstörningar.

**D** Använd aldrig denna produkt på gräs. Grässtrån som lindas upp kan hindra axelns vridning och överhettas motorn. Föremål, personer eller djur får aldrig transporteras på Carrera RC-bilen.

**E** Kör aldrig Carrera RC-bilen utomhus vid regn eller snö. Fordonet får inte köras genom vatten, vattenpusslar eller snö och skall förvaras på torr plats. Ett vått underlag utan polar påverkar inte fordonet, eftersom elektroniken är skyddad mot stänkvatten.

**F** Använd aldrig bilen i närheten av vattendrag, dammar eller sjöar – Carrera RC-bilen får inte hamna i vatten. Undvik att köra på sträckor, som uteslutande består av sand.

**G** Utsätt inte Carrera RC-bilen för direkt solstrålning. För att undvika överhettning av elektroniken i fordonet måste kortare pauser regelbundet göras vid temperaturer över + 35 °C.

**H** Utsätt inte Carrera RC-fordonet för permanenta belastningsväxlingar, d.v.s. ständig körning framåt och bakåt.

**I** Ställ alltid ner fordonet på marken med handen. Kasta aldrig ner fordonet på marken.

**K** Undvik hopp från ramper eller hoppbackar som är högre än 15 cm.

**L** Använd aldrig starka lösningsmedel att rengöra modellen med.

**M** För att förhindra att Carrera RC-bilen drabbas av störningar i styrsystemet, varvid den körs okontrollerat, skall man kontrollera batterierna i fjärrkontrollen och bilens ackumulator m.a.p. laddningsstatus. Kortslut inte laddare och nätdelar.

**N** Före och efter varje körning måste man kontrollera att Carrera RC-bilen är korrekt monterad. Dra ev. åt skruvar och muttrar.

## Bruksanvisning

### Leveransomfattning

- 1 x Carrera RC Bil  
1 x Fjärrkontroll  
1 x Laddare  
1 x Ackumulator  
2 x 1,5 V Mignon AA batterier (ej återuppladdningsbara)

### Uppladdning av ackumulatören

**2** Koppla först ihop Carrera RC-ackumulatören med bipackade laddare. Förbindsedelen resp. anslutningen mellan ackumulator och laddare är konstruerade så att det inte går att kasta om polariteten. Anslut laddaren till en energikälla. När ackumulatören har anslutits korrekt och uppladdningsprocessen pågår, lyser den röda LED-lampan hela tiden. När ackumulatören är helt uppladdad, slår den röda LED-lampan om till grönt ljus. Nu kan ackumulatören tas ur och installeras i Carrera RC-bilen, som nu är klar att köra. **Ladda ovillkorligen alltid upp batteriet igen efter användningen för att undvika en s.k. djupurladdning av det. Efter användningen måste ackumulatören svalna i minst 20 minuter innan den får laddas upp igen. Om denna paus inte efterföljs kan det leda till en defekt ackumulator. Ladda upp batteriet då och då (ca varannan till var tredje månad).**

**En ignorering av ovannämnda handhavande kan leda till att batteriet förstörs.**

### Isättning av batterierna

**3** Öppna batterifacket med en skruvmejsel. Tryck på frisläppningsknappen och ta ur batterifacket ur kontrollen. Se till att polariteten blir rätt. Använd aldrig nya och gamla batterier ihop, eller batterier från olika tillverkare. Skjut batterifacket bakåt tills att det hakar på plats. Skruva åt batterifacket igen med en skruvmejsel.

### Isättning av ackumulatören

**4** Avlägsna de två klamrarna på ovasidan av karossen för att ta av den.

**5** Fäst ackumulatören och kablarna i fästet enligt bilden.

**6** Koppla ihop kabeländarna för Carrera RC-bilen med den för ackumulatören.

**7** Knäpp på fordonet på ON-/OFF-knappen. LED på fordonet blinkar rytmiskt.

**8** Knäpp på kontrollen. Efter några sekunder lyser LED på fordonet och kontrollen permanent. Bindningen är klar.

Fäst karossen igen med de 2 klamrarna.

### Låt oss öva!

**9** **Varning! Detta fordon uppnår en hastighet på upp till 50 km/tim.**

Tänk på att man behöver en fri yta på minst 6 x 6 meters storlek för att övningsköra. **Använd gasspaken ytterst försiktigt första gången.** Öva först långsam körning med minst 2–3 ackumulatorfyllningar innan du övergår till snabbare manövrar.

**10** Nu övar vi! Bygg upp en körbana med hörbegränsningar eller tomma burkar o.s.v., på en stor, fri plats.

Den grundläggande styrtekniken vid körning med Carrera RC-bilar är att kunna köra fort på raksträckor och bromsa in i kurvorna.

• **Vid en växling från det första till det andra batteriet måste man lägga in en körpaus på minst 10 minuter. Vid nästa växling måste man ovillkorligen lägga in en paus på minst 20 minuter.**

• Undvik att ha motorn inkopplad permanent.

• Om fordonet flera gånger i tät följd stängs av sig själv, är batteriet tomt. Ladda upp det igen.

• Tillämpa den omvända ordningsföljden för att stänga av bilen efter körning.

• Ta ur resp. koppla ifrån ackumulatören efter körning. Ladda ovillkorligen alltid upp batteriet igen efter användningen för att undvika en s.k. djupurladdning av det. Efter användningen måste ackumulatören svalna i minst 20 minuter innan den får laddas upp igen.

• Förvara alltid batteriet utanför modellen.

• Rengör Carrera RC-bilen efter körning.

### Fjärrkontrollfunktioner

**11** När kontrollen är inkopplad lyser den röda LED-lampan på kontrollen.

**12** **Kontroll Digital Proportional**

Gasspaken bakåt: framåt

Gasspaken framåt: bromsning resp. backning

Vrid ratten medsols: Höger

Vrid ratten motsols: Vänster

**OBS: av säkerhetsskäl är backhastigheten reducerad med ca 40%.**

**13** **Steering-TRIMM**

Rättjustering

Om fordonet inte kör rakt, kan Du finjustera det här.

**14** Tack vare teknologin med 2,4 GHz kan upp till 16 fordon köras gemensamt på en tävlingssträcka. Detta är möjligt helt utan frekvensavstämning mellan förarna.

## Felsökningsguide

## Fel

Bilen kör inte.

**Orsak:** Omkopplaren på sändaren och/eller bilen står på "OFF".

**Åtgärd:** Koppla in.

**Orsak:** Svag eller obefintlig ackumulatör i bilen.

**Åtgärd:** Lägg i en laddad ackumulatör.

**Orsak:** Bilen har stannat vid ett hinder.

**Åtgärd:** Överspänningskyddet har kopplat från bilen.

Koppla ON/OFF brytaren på fordonet först på OFF, sedan på ON igen och placera den på en fri yta.

**Orsak:** Svag ackumulatör/svag batteri i sändaren eller bilen.

**Åtgärd:** Lägg i en laddad ackumulatör/laddad batteri.

**Orsak:** Fordonet är mycket varmt.

**Åtgärd:** Stäng av fordon och controller och låt fordonet kyla av sig under ca 30 minuter.

**Orsak:** Överhettningsskyddet har stoppat bilen p.g.a. för kraftig värme.

**Åtgärd:** Stäng av mottagaren. Låt RC-bilen svalna i ca 30 minuter.

## Fel

Ingen kontroll.

**Orsak:** Fordonet sätter sig oavsiktligt i rörelse.

**Åtgärd:** Gör en bindning mellan modellen och kontrollen så som beskrivs i "Isättning av ackumulatör" **7** **8**.

Fel och ändringar förbehållna

Färger / slutlig design - ändringar förbehållna

Tekniska och designrelaterade ändringar förbehållna

Piktogram = symbolfoton

## FIN

## Hyvä asiakas

Onnitellumme Carrera RC -malliauton hankinnasta. Se on valmistettu nykytekniikan standardien mukaisesti. Koska kehitämme ja parannamme tuotteitamme jatkuvasti, pidätämme oikeuden teknisiin ja varustelu-, materiaali- sekä muotoilu muutoksiin milloin tahansa ja ilman ennakoimista. Sen vuoksi ostamasi tuotteen sekä tämän ohjeen tietojen ja kuvien pienet poikkeamat eivät oikeuta korvausvaatimuksiin. Tämä käyttö- ja asennusohje on osa tuotetta. Takuuvaatimukset eivät ole voimassa, jos käyttöohjetta ja sen sisältämiä turvallisuusohjeita ei noudateta. Säilytä tämä ohje myöhempiä lukemista ja mallin edelleenluovutusta varten.

## Tämän käyttöohjeen uusin versio ja tiedot saatavissa olevista varaosista löytyy sivustosta [carrera-rc.com](http://carrera-rc.com) palvelujen kohdasta.

## Takuuehdot

Carrera-tuotteet ovat korkealaatuisia leikkikaluja, joita tulee käsitellä huolella. Käyttöohjeen neuvot on ehdottomasti otettava huomioon. Kaikki osat tarkastetaan huolellisesti (oikeudet teknisiin muutoksiin ja tuotetta parantaviin mallimuutoksiin pidätetään).

### Jos tuotteessa kaikesta huolimatta esiintyy vikoja, sille myönnetään takuu seuraavien takuuehtojen mukaisesti:

Takuuseen sisältyvät todistettavissa olevat materiaali- tai valmistusvirheet, jotka olivat Carrera-tuotteessa sen ostohetkellä. Takuuaika on ostopäivämäärästä lukien 24 kuukautta. Takuuseen eivät sisälly kuluvat osat (kuten Carrera RC akut, antennit, renkaat, vaihteisto-osat, jne.), asiattoman käsittelyn/käytön (kuten esim. suositellun korkeustiedon ylittävät korkeat hyyt, tuotteen pudottaminen, jne.) tai asiantuntemattoman korjauksen aiheuttamat vahingot. Korjauksen saa suorittaa vain Stadlbauer Marketing + Vertrieb GmbH tai tämän valtuuttama yritys. Tämän takuun puitteissa Carrera-tuote vaihdetaan kokonaan tai vain vialliset osat tai myönnetään vastaava korvaus Stadlbauer Marketing + Vertrieb GmbH:n päätöksen mukaan. Takuuseen eivät kuulu kuljetus-, pakkaus- ja matkakustannukset eivätkä jälleenmyyjän vastuun piiriin kuuluvat viat. Ne korvaa jälleenmyyjä.

Vain Carrera-tuotteen ensimmäinen ostaja voi esittää takuuvaatimukset.

### Takuuvaatimukset ovat voimassa vain silloin, kun

- asianmukaisesti täytetty kortti lähetetään yhdessä viallisen Carrera-tuotteen, ostokuitin/laskun/kassakuitin kanssa.
- takuukorttiin ei ole tehty omavaltaisia muutoksia
- leikkikalua on käsitelty käyttöohjeen ja käyttötarkoituksen mukaisesti
- vikoja/vikatoimintoja eivät ole aiheuttaneet ylivoimaiset esteet eikä käytön aiheuttama kuluminen.

### Takuukortteja ei voi korvata.

### Huomautus EU-jäsenmaille:

Viitataan jälleenmyyjän lainmukaiseen takuuvuolllisuuteen siinä määrin, että laitetakuuta ei rajoiteta.

## Vaatimustenmukaisuusvakuutus

Stadlbauer Marketing + Vertrieb GmbH vakuuttaa, että tämä malli ja ohjain on seuraavien EY-direktiivien vaatimusten mukaisia: Sähkömagneettisesta yhteensopivuudesta annetut EY-direktiivit 2009/48/EC ja 2014/30/EU sekä muut asiaankuuluvat direktiivin 1999/5/EY (R&TTE) määräykset. Alkuperäinen vaatimustenmukaisuusvakuutus löytyy osoitteesta [carrera-rc.com](http://carrera-rc.com).



Radiotaajuusaste enintään <10dBm

## Varoitukset!

Tämä kauko-ohjattava malli EI OLE LELU. Se sopii vain yli 14-vuotiaiden käyttöön. Lapset eivät saa käyttää tätä mallia ilman holhoojan valvontaa. Epäasiallisessa käytössä se voi aiheuttaa vakavia tapaturmia ja/tai aineellisia vahinkoja. Tämä tuote ei ole tarkoitettu lasten käyttöön ilman huoltajan valvontaa. Epäasiallisessa käytössä se voi aiheuttaa vakavia tapaturmia ja/tai aineellisia vahinkoja. Sitä on ohjattava varovasti ja huolella, ja se vaatii tiettyjä mekaanisia ja myös henkisiä valmiuksia. Ohjeessa on turvaohjeita ja määräyksiä sekä tuotteen huolto- ja käyttöohjeita. Tämä ohje on ehdottomasti luettava ennen ensimmäistä käyttöönottoa ja ymmärrettävä sen sisältö. Vain näin voidaan välttää tapaturmia ja vahinkoja.



Tässä kuvattu yliviivatun jäteastian merkki kertoo siitä, että tyhjiä paristoja, akkuja, nappiparistoja, latureita, laiteparistoja, käytettyjä sähkölaitteita jne. ei saa laittaa kotitalousjätteisiin, koska ne vahingoittavat ympäristöä ja terveyttä. Auta turvaamaan ympäristö ja terveys ja puhu lastesi kanssa käytettyjen paristojen ja sähkölaitteiden asianmukaisesta hävittämisestä. Paristot ja käytetyt sähkölaitteet pitää toimittaa niille varattuihin keräyspaikkoihin. Niin ne pääsevät kunnolliseen kierrätykseen. Eri paristotyyppisiä ja uusia ja vanhoja paristoja ei saa käyttää yhdessä. Tyhjä paristot otetaan pois lelusta. Tavallisia paristoja ei saa räjähdysvaaran vuoksi ladata.

### VAROITUS!

Akkujen latauksen saavat tehdä vain aikuiset.

**Akkua ei latauksen aikana saa jättää ilman valvontaa.** Ladattavat akut otetaan pois lelusta ennen latausta. Liittimiä ei saa oikosulkea. Saa käyttää vain suositeltuja tai samantyyppisiä paristoja. Kun laturia käytetään säännöllisesti, sen kaapeli, liitin, kotelo ja muut osat on tarkastettava. Vikojen esiintyessä laturin saa ottaa käyttöön vasta korjauksen jälkeen. Tämän laturin joustavaa ulkojohtoa ei voi vaihtaa: Jos johto on vahingoittunut, on laturi hävitettävä.

## Turvallisuusohjeet

**A** Carrera RC-auto on kauko-ohjattava, erityisillä ajoakuilla toimiva malli-auto. Vain alkuperäisiä Carrera RC li-ion akkuja saa käyttää. Poista akku ajoneuvosta, ennen kuin lataat sen.

**B** Carrera RC-auto on suunniteltu ainoastaan harrastekäyttöön ja sillä saa ajaa vain sille tarkoitetuissa paikoissa ja radoilla.

**VAROITUS!** Carrera RC-autoa ei saa käyttää tieliikenteessä.

**C** Ei saa ajaa suurjännitejohtojen tai antennimastojen alla tai ukonilmalla! Ilmakehähäiriöt voivat aiheuttaa toimintahäiriöitä. Odota varastointitilan ja ajopaikan suurten lämpötilaerojen kohdalla, kunnes auto on sopeutunut lämpötilaan, jotta ei muodostu toimintahäiriöitä aiheuttavaa kondenssivettä.

**D** Tällä tuotteella ei saa ajaa nurmikolla. Kiinnittyvä ruoho voi estää akselin pyörimisen ja kuumentaa moottorin. Carrera RC-autolla ei saa kuljettaa tavaroita, ihmisiä tai eläimiä.

**E** Carrera RC-autolla ei saa ajaa ulkona sateessa tai lumessa. Auto ei saa ajaa vedessä, lammikoissa tai lumessa, ja se on säilytettävä kuivassa. Märkä alusta ilman lätkköjä ei vaikuta negatiivisesti ajoneuvoon, koska elektroniikka on roiseksuojattu.

**F** Autoa ei saa käyttää jokien, lammioiden tai järvien läheisyydessä, jotta Carrera RC-auto ei putoa veteen. Vältä ajamista reiteillä, jotka koostuvat yksinomaan hiekasta.

**G** Carrera RC-autoa ei saa altistaa suoralle auringonpaisteelle. Yli 35° C:een lämpötiloissa täytyy säännöllisesti pitää taukoja, jotta auton elektroniikka ei ylikuumene.

**H** Älä altista Carrera RC-ajoneuvoa koskaan jatkuvalla kuormituksen vaihdolle, eli jatkuvalla eteen- ja taaksepäin ajolle.

**I** Aseta auto aina käsin maahan. Älä koskaan heitä autoa seisten maahan.

**K** Vältä hyppyjä mäistä tai rampeista, jotka ovat korkeampia kuin 15 cm.

**L** Mallin puhdistukseen ei saa käyttää voimakkaita liuottimia.

**M** Ohjaimen paristojen ja auton akun moitteeton lataus on tarkastettava, jotta Carrera RC-auton ohjausjärjestelmä toimii moitteettomasti eikä auto voi liikkua kontrolloimattomasti. Latureita tai verkkolaitteita ei saa oikosulkea.

**N** Carrera RC-auton asennus on tarkastettava ennen jokaista ajoa ja sen jälkeen, tarvittaessa ruuvit ja mutterit kiistetään.

## Käyttöohjeet

### Toimituslaajuus

- 1x Carrera RC Ajoneuvo  
1x Kauko-ohjain  
1x Laturi  
1x Akku  
2x 1,5 V Mignon AA -paristoa (ei voi ladata uudelleen)

### Akun lataus

**2** Carrera RC-akku yhdistetään ensin mukana toimitettuun laturiin. Akun ja laturin välinen liitoskappale tai liitäntäkohta on valmistettu siten, että napojen vaihtuminen ei ole mahdollista. Laturi liitetään virtalähteeseen.

Jos akku on liitetty oikein ja lataus tapahtuu normaalisti, punainen LED-valo palaa jatkuvasti. Kun akku on ladattu täyteen, punainen LED-valo vaihtuu vihreäksi. Akun voi ottaa pois ja asentaa Carrera RC-autoon. Se on nyt käyttövalmis.

**Lataa akku ehdottomasti aina käytön jälkeen täyteen välttääksesi akun purkautumisen täysin tyhjäksi. Akun on käytön jälkeen jäädyttävä väh. 20 minuuttia, ennen kuin sen voi ladata taas täyteen. Akku voi vioittua, jos tätä taukoa ei pidetä. Lataa akku aika ajojen (noin 2–3 kuukauden välein).**

**Akku voi vahingoittua, mikäli yllä mainittuja ohjeita akun käsittelystä ei noudateta.**

### Paristojen paikoilleen asettaminen

**3** Avaa paristolokero ruuvimeisselillä. Paina vapautuspainiketta ja ota paristolokero ohjaimesta. Varmista, että navat ovat oikein päin. Älä koskaan käytä uusia ja vanhoja tai eri valmistajien paristoja yhdessä. Työnnä paristolokero takaisin ohjaimen niin, että se lukittuu. Kiinnitä paristolokero jälleen tarvittaessa ruuvimeisselillä.

## Akun asetus

**4** Poista 2 kiinnitintä korin yläpuolesta poistaaksesi sen.

**5** Kiinnitä akku ja johto pidikkeeseen kuten kuvassa.

**6** Carrera RC-auton johdon pää liitetään akkuun.

**7** Kytke ajoneuvo päälle ON-/OFF-kytkimestä. LED-valo vilkkuu autossa rytmissä.

**8** Kytke ohjainlaite päälle. Muutaman sekunnin kuluttua ajoneuvon ja ohjainlaitteen LED-valot palavat keskeytyksellä. Yhteys on saatu aikaan.

Kiinnitä kori jälleen kahdella kiinnittimellä.

## Nyt harjoitellaan!

**9** **Ota huomioon, että tämä auto saavuttaa 50 tuntikilometrin nopeuden.** Harjoittele vapaalla alueella, jonka koko on vähintään 6 x 6 metriä. **Paina kaasua ensimmäisellä kerralla erittäin varovasti.** Harjoittele hidasta ajamista väh. 2–3 akullista, ennen kuin ryhdyt nopeampiin ajotoimiin.

**10** Rakenna kulmarajoittimilla tai tyhjiillä purkeilla jne. Carrera RC-auton kilparata isoon ja vapaaseen tilaan. Carrera RC-auton ajon perusohjaustekniikka on, että suorilla ajetaan lujaa ja mutkissa jarrutetaan.

• **Vaihdettaessa ensimmäisestä akusta toiseen on pidettävä vähintään 10 minuutin ajotauko. Seuraavan vaihdon aikana on ehdottomasti pidettävä vähintään 20 minuutin tauko.**

• Moottorin jatkuvaa käyntiä on vältettävä.

• Jos auto sammuu itsestään monta kertaa peräjälkeen, akku on tyhjä. Lataa akku.

• Auto sammutetaan ajon jälkeen käynnistykseen nähden päinvastaisessa järjestyksessä.

• Ajon jälkeen akku otetaan pois tai liitetään irti. Lataa akku ehdottomasti aina käytön jälkeen täyteen välttääksesi akun purkautumisen täysin tyhjäksi. Akun on käytön jälkeen jäädyttävä väh. 20 minuuttia, ennen kuin sen voi ladata taas täyteen.

• Säilytä akkua aina ajoneuvon ulkopuolella.

• Carrera RC-auto puhdistetaan ajon jälkeen.

## Ohjaintoiminnot

**11** Kun ohjain on kytketty päälle, punainen ledi palaa ohjaimessa.

**12** Digitaalinen suhteellinen ohjaus  
Kaasuvipu taakse: eteenpäin

Kaasuvipu eteen: jarrutus tai taaksepäin.

Käännä ohjauspyörää myötäpäivään: oikealle

Käännä ohjauspyörää vastapäivään: vasemmalle

**Ota huomioon, että nopeus taaksepäin on vähennetty turvallisuusyistä noin 40 %.**

**13** Steering-TRIMM

Ohjauksen hienosäätö

Jos auto ei aja suoraan eteenpäin, voit tästä hienosäätää autoasi.

**14** 2,4 GHz teknologian ansiosta ajoradalla voi ajaa samanaikaisesti 16 ajoneuvoa. Se on mahdollista ilman tajuuden sovutusta ajajien kesken.



## Ongelmaratkaisut

## Ongelma

Auto ei kulje.

**Syy:** Lähettimen ja/tai auton kytkin on kohdassa „OFF“.

**Ratkaisu:** Kytetään päälle.

**Syy:** Autossa heikko akku tai ei ollenkaan akkua.

**Ratkaisu:** Ladattu akku laitetaan sisään.

**Syy:** Auto on jäänyt seisoamaan esteeseen.

**Ratkaisu:** Ylikuormitusuoja on kytketty auton pois.

Käännä auton ON/OFF-kytkin asentoon OFF, takaisin asentoon ON ja vie auto vapaaseen paikkaan.

**Syy:** Lähettimessä tai autossa heikko akku/paristo.

**Ratkaisu:** Ladattu akku tai paristo laitetaan sisään.

**Syy:** Auto on hyvin kuuma.

**Ratkaisu:** Kytke auto ja ohjain pois ja anna jäähtyä noin 30 minuuttia.

**Syy:** Ylikuormenemissuoja on pysäyttänyt auton liiallisen kuormenemisen takia.

**Ratkaisu:** Vastaanotin kytketään pois. RC-auton annetaan jäähtyä noin 30 minuuttia.

## Ongelma

Ei kontrollia.

**Syy:** Auto lähtee liikkeelle tahattomasti.

**Ratkaisu:** Muodosta nyt kuten kohdassa "Akun asetus" **7 8** on kuvattu yhteys radio-ohjattavan ja ohjainlaitteen välillä.

Oikeudet erehdyksiin ja muutoksiin pidätetään

Oikeudet värien / lopullisen muotoilun muutoksiin pidätetään

Oikeudet tekniisiin ja muotoilun muutoksiin pidätetään

Piktogrammit = symbolivalokuvat

## PL

## Szanowny kliencie!

Gratulujemy zakupu modelu samochodu RC Carrera, który został wykonany zgodnie z aktualnym stanem techniki. Ponieważ ciągle staramy się rozwijać i ulepszać nasze produkty, w każdym momencie zastrzegamy sobie prawo do wprowadzania zmian technicznych, zmian odnoszących się do wyposażenia, materiałów i wzornictwa bez wcześniejszej zapowiedzi wprowadzenia takiej zmiany.

Z tytułu nieznacznych odchyień produktu zakupionego przez Państwa w stosunku do danych i rysunków przedstawionych w niniejszej instrukcji nie można wnosić żadnych roszczeń. Niniejsza instrukcja obsługi i montażu jest elementem składowym produktu. Nieprzestrzeganie wskazówek podanych w instrukcji obsługi i zawartych w niej zasad bezpieczeństwa powoduje wygaśnięcie praw z tytułu roszczeń grawancyjnych. Należy przechowywać niniejszą instrukcję dla późniejszych zastosowań lub celem przekazania jej osobie trzeciej wraz z modelem samochodu.

**Najnowszą wersję niniejszej instrukcji obsługi i informacje dotyczące dostępnych części zamiennych znajdują Państwo w dziale serwisu pod [carrera-rc.com](http://carrera-rc.com).**

## Warunki gwarancji

Produkty Carrera to zabawki, charakteryzujące się wysoką jakością rozwiązań technicznych. Z tego względu należy o nie wyjątkowo dbać. Prosimy o bezwzględne przestrzeganie wskazówek podanych w niniejszej instrukcji obsługi. Wszystkie elementy zostały poddane starannej kontroli (zastrzega się prawo do zmian technicznych i zmian modelu, które mają na celu ulepszenie produktu).

**Mimo prowadzonych kontroli mogą pojawić się wady. Na nasze produkty udzielana jest gwarancja uwzględniająca poniższe warunki:**

Gwarancja obejmuje udokumentowane wady materiałowe lub fabryczne, które występowały w momencie zakupu produktu Carrera. Okres gwarancji – licząc od daty sprzedaży – wynosi 24 miesiące. Gwarancja nie obejmuje części zużywalnych (jak np. akumulatory, anteny, opony, części skrzyni biegów, itp. do Carrery RC) uszkodzeń powstałych w wyniku niewłaściwego obchodzenia się / użytkowania (jak np. skoki powyżej zalecanej wysokości, upadek produktu, itp.) lub w przypadku ingerencji osób trzecich. Naprawa może być wykonywana wyłącznie przez firmę Stadlbauer Marketing + Vertrieb GmbH lub przez autoryzowane przedsiębiorstwo. W ramach niniejszej gwarancji i zgodnie z decyzją firmy Stadlbauer Marketing + Vertrieb GmbH, firma Stadlbauer Marketing + Vertrieb GmbH wymieni cały produkt lub tylko uszkodzone elementy lub przyzna stosowne odszkodowanie. Gwarancja nie obejmuje kosztów związanych z transportem, kosztów opakowania i frachtu oraz szkód, za które odpowiedzialny jest Kupujący. Koszty te ponosi Kupujący. Roszczenia gwarancyjne mogą być podnoszone wyłącznie przez pierwszego nabywcę produktu Carrera.

**Roszczenie z tytułu świadczenia gwarancyjnego występuje, gdy:**

- wraz z uszkodzonym produktem Carrera przesłana zostanie prawidłowo wypełniona karta gwarancyjna, potwierdzenie zakupu / rachunek / wydruk kasowy,
- nie wykonano żadnych odręcznych zmian w karcie gwarancyjnej,
- zabawka była użytkowana zgodnie z instrukcją obsługi i przeznaczeniem,
- przyczyną uszkodzeń / nieprawidłowego działania nie jest siła wyższa lub zużycie uwarunkowane eksploatacją.

**Nie ma możliwości wydania zastępczej karty gwarancyjnej.**

**Wskazówka dla państw UE:**

zwraca się uwagę na ustawowy obowiązek gwarancji Sprzedawcy oraz na fakt, że ten obowiązek gwarancji nie zostanie ograniczony przez przedmiotową gwarancję.

## Deklaracja zgodności

Firma Stadlbauer Marketing + Vertrieb GmbH deklaruje niniejszym, że model wraz z kontrolerem zgodny jest z podstawowymi wymaganiami następujących wytycznych WE: Znajduje się w Dyrektywach Parlamentu Europejskiego i Rady 2009/48/EC i 2014/30/EU o kompatybilności elektromagnetycznej (EMC) i innych odpowiednich przepisach zawartych w Dyrektywie 1999/5/WE (R&TTE). Oryginalną deklarację zgodności można znaleźć na stronie internetowej [carrera-rc.com](http://carrera-rc.com).



Najwyższa częstotliwość fal radiowych <10dBm

## Ostrzeżenia!

Ten zdalnie kierowany model NIE JEST ZABAWKĄ i jest przeznaczony wyłącznie dla młodzieży od 14 lat! Ten model nie jest przewidziany do użytkowania przez dzieci bez nadzoru osoby uprawnionej do sprawowania władzy rodzicielskiej. Niewłaściwe użytkowanie może spowodować ciężkie obrażenia ciała i/lub uszkodzenie rzeczy. Produkt nie jest przeznaczony do użytkowania przez dzieci bez nadzoru osoby dorosłej. Niewłaściwe użytkowanie może spowodować ciężkie obrażenia ciała i/lub uszkodzenie rzeczy. Sterowanie musi przebiegać przy zachowaniu ostrożności i rozważi, i wymaga pewnych mechanicznych i mentalnych zdolności. Instrukcja obsługi zawiera wskazówki dotyczące bezpieczeństwa i przepisy, jak również informacje dotyczące konserwacji i funkcjonowania produktu.



Pokazany tutaj symbol przedstawiający przekreślone pojemniki na odpady ma zwrócić uwagę, że roz-

ładowane baterie, akumulatory, baterie guzikowe, zestawy baterii, baterie urządzeń, elektryczne urządzenia zużyte itp. nie mogą być traktowane jak odpady domowe, ponieważ stanowią zagrożenie dla środowiska i zdrowia. Prosimy o włączenie się do akcji mającej na celu ochronę środowiska i zdrowia oraz o przeprowadzenie rozmowy z dziećmi na temat właściwej utylizacji zużytych baterii i zużytych urządzeń elektrycznych. Baterie i zużyte urządzenia elektryczne należy przekazywać do wyznaczonych punktów zbiorczych. W ten sposób zapewniony jest ich właściwy recykling. Nie wolno stosować jednocześnie różnych typów baterii, ani łączyć baterii nowych z bateriami już używanymi. Zużyte baterie należy usunąć z zabawki. Baterie nie przeznaczone do ponownego ładowania nie mogą być doładowywane ze względu na niebezpieczeństwo wybuchu.

**OSTRZEŻENIE!**

Proces ładowania akumulatorów może być prowadzony tylko i wyłącznie przez osoby dorosłe.

**Podczas ładowania akumulatora nigdy nie pozostawiajcie go Państwo bez nadzoru.** Nie wolno zwierać zacisków podłączeniowych. Wolno stosować tylko zalecane baterie lub baterie równoważnego typu. Przy regularnym użytkowaniu Chargersa należy kontrolować kabel, łącza, okładziny i inne części. W przypadku uszkodzenia Chargersa wolno go ponownie użytkować po uprzednim dokonaniu naprawy. Elastyczny przewód zewnętrzny niniejszej ładowarki nie może być wymieniony: w przypadku uszkodzenia przewodu ładowarka musi zostać ześlomowana.

**Zasady bezpieczeństwa**

**A** Pojazd Carrera RC jest modelem samochodu zdalnie sterowanym, wyposażonym w specjalny akumulator do jazdy. Wolno stosować tylko oryginalne baterie litowo-jonowe Carrera RC. Przed ładowaniem akumulatora należy go wyjąć z pojazdu.

**B** Samochód Carrera RC jest dostosowany wyłącznie do zabawy (hobby) i może jeździć tylko na torach i w miejscach do tego przewidzianych.

**OSTRZEŻENIE!** Nie stosować samochodu Carrera RC w ruchu drogowym.

**C** Nie jeździć pod przewodami wysokiego napięcia lub masztami radiowymi ani podczas burzy. Rozładowania atmosferyczne mogą powodować zakłócenia działania. W przypadku dużych różnic temperatur między miejscem, w którym pojazd jest przechowywany i miejscem, w którym pojazd się porusza, prosimy o odczekanie do momentu zaaklimatyzowania się pojazdu, w celu uniknięcia zakłóceń funkcjonowania wskutek tworzenia się wody kondensacyjnej.

**D** Nigdy nie wjeżdżać pojazdem na trawę. Trawa owijająca się wokół osi pojazdu może uniemożliwiać ich obracanie i powodować jednocześnie rozgrzewanie silnika. W samochodzie Carrera RC nie wolno transportować żadnych towarów, osób ani zwierząt.

**E** Podczas opadów deszczu lub śniegu nigdy nie jeździć samochodem Carrera RC na zewnątrz pomieszczeń. Pojazd nie może być użytkowany do jazdy po wodzie, kałużach lub na śniegu i musi być przechowywany w suchym miejscu. Mokre podłoże bez kałuż nie powoduje utrudnienia prowadzenia pojazdu, ponieważ elektronika jest zabezpieczona przed bryzgami wody.

**F** Nie użytkować samochodu w pobliżu rzek, jezior lub stawów, aby samochód nie wpadł do wody. Unikajcie Państwo jazdy po wyłącznie piaszczystych odcinkach.

**G** Nie narażać samochodu Carrera RC na bezpośrednie oddziaływanie promieni słonecznych. W celu uniknięcia przegrzania elektroniki pojazdu przy temperaturze ponad 35 °C istnieje konieczność robienia regularnych krótkich przerw.

**H** Nigdy nie narażajcie Państwo pojazdu Carrera RC na zmiany obciążenia, to znaczy na ciągłą jazdę do przodu i do tyłu.

**I** Zawsze stawiajcie Państwo pojazd na podłogę ręcznie. Nigdy nie rzucajcie Państwo pojazdu z góry na podłogę.

**K** Unikajcie Państwo skoków ze skoczni lub ramp, których wysokość wynosi ponad 15 cm.

**L** Do czyszczenia modelu samochodu nie stosować agresywnych rozpuszczalników.

**M** Aby zapobiec zakłóceniom systemu sterowania pojazdem Carrera RC i jednoczesnej niekontrolowanej jeździe, należy od czasu do czasu sprawdzać baterie kontrolera i akumulatory w samochodzie pod kątem prawidłowego stanu naładowania. Nie zwierać przewodów ładowarek z zasilaczami sieciowymi.

**N** Przed i po każdej jeździe sprawdzać prawidłowy montaż samochodu Carrera RC, w razie konieczności dokręcić śruby i nakrętki.

**Wskazówki dotyczące obsługi****Zakres dostawy**

- 1x Carrera RC Pojazd  
1x Kontroler  
1x ładowarka  
1x Akumulator  
2x Baterie 1,5 V Mignon AA  
(nie przeznaczone do ponownego ładowania)

**Ładowanie akumulatora**

**2** Połączyć najpierw akumulator Carrera RC z ładowarką dostarczoną wraz z samochodem. Wtyczka podłączeniowa lub złącze między akumulatorem a ładowarką są wykonane w taki sposób, że nie ma możliwości zamiany biegunów.

Podłączyć ładowarkę do źródła zasilania. Jeżeli akumulator został podłączony prawidłowo i proces ładowania przebiega normalnie, świeci się ciągle czerwona dioda świetlna. Gdy akumulator jest całkowicie naładowany czerwona dioda świetlna zmienia kolor na zielony. Można teraz usunąć akumulator z ładowarki i umieścić go w samochodzie Carrera RC, który jest gotowy do jazdy.

**Po użytkowaniu prosimy bezwarunkowo ponownie naładować akumulator w celu uniknięcia tzw. głębokiego rozładowania akumulatora. Po zużyciu akumulator musi 20 minut stygnąć zanim może zostać w pełni naładowany. Nieprzestrzeganie przerw może doprowadzić do uszkodzenia akumulatora. Prosimy o ładowanie akumulatora co pewien czas (raz na około 2–3 miesiące).**

**Nieprzestrzeganie powyżej podanych zasad obsługi może doprowadzić do uszkodzenia akumulatora.**

**Włożenie baterii**

- 3 Otwórzcie Państwo pojemnik na baterie przy pomocy śrubokrętu. Naciśnijcie Państwo przycisk przełącznika i wyjmijcie Państwo pojemnik na baterie z kontrolera. Zwróćcie Państwo uwagę na prawidłową biegunowość. Nigdy nie używajcie Państwo jednocześnie nowych i starych baterii lub baterii pochodzących od różnych producentów. Wsuwajcie Państwo pojemnik na baterie do kontrolera do momentu zaskoczenia zapadki. Pojemnik na baterie ewentualnie ponownie dokręć przy pomocy śrubokrętu.

## Wkładanie akumulatora

**4** W celu zdjęcia karoserii usunąć Państwo 2 klamry znajdujące się na górnej stronie karoserii.

**5** Przymocujcie Państwo akumulator i kable w zawieszeniu jak przedstawiono na ilustracji.

**6** Połączyć koniec przewodu samochodu Carrera RC z przewodem akumulatora.

**7** Włączcie Państwo pojazd naciskając przycisk ON/OFF. Lampa LED znajdująca się przy pojeździe miga rytmicznie.

**8** Włączcie Państwo kontroler. Po upływie kilku sekund lampy LED znajdujące się przy pojeździe i przy kontrolerze świecą nieprzerwanie. Połączenie jest zakończone.

Ponownie przymocujcie Państwo karoserię obiema klamrami.

## Poćwiczmy!

**9** **Ostrzeżenie, ten pojazd osiąga prędkości do 50 km/h.** Prosimy Państwa o ćwiczenie na pustych powierzchniach o wymiarach wynoszących przynajmniej 6x6 m. **Przy pierwszym użytkowaniu poruszajcie Państwo bardzo ostrożnie dźwignią gazu.** Trenujcie Państwo wolną jazdę przynajmniej przez czas trwania wyładowania zawartości 2-3 akumulatorów zanim przejdą Państwo do szybkiej jazdy.

**10** Za pomocą ograniczników lub pustych puszek zbudować na dużej i wolnej przestrzeni tor wyścigowy. Szybka jazda na prostych odcinkach trasy i hamowanie na zakrętach to podstawowa technika sterowania podczas jazdy samochodem Carrera RC.

- **Przy wymianie pierwszego akumulatora na drugi musi zostać zachowana przerwa w jeździe trwająca co najmniej 10 minut. Przy następnej wymianie musi koniecznie zostać zachowana przerwa trwająca co najmniej 20 minut.**
- **Unikać ciągłego używania silnika.**
- **Jeżeli pojazd kilkakrotnie sam się wyłącza, oznacza to, że akumulator jest pusty. Prosimy o naładowanie akumulatora.**
- **Celem wyłączenia samochodu po zakończeniu jazdy postępować w odwrotnej kolejności.**
- **Po wykonanej jeździe wyjąć akumulatory lub odłączyć go. Po użytkowaniu prosimy bezwarunkowo ponownie naładować akumulator w celu uniknięcia tzw. głębokiego rozładowania akumulatora. Po użytkowaniu akumulator musi 20 minut stygnąć zanim może zostać w pełni naładowany.**
- **Akumulatory zawsze należy przechowywać poza pojazdem.**
- **Oczyszczyć samochód Carrera RC po zakończeniu jazdy.**

## Funkcje kontrolera

**11** Gdy kontroler jest włączony świeci się czerwona dioda LED znajdująca się przy kontrolerze.

**12** **Sterowanie cyfrowe proporcjonalne**  
Dźwignia gazu do tyłu: jazda naprzód  
Dźwignia gazu do przodu: hamulce lub jazda do tyłu  
Obracać kierownicę zgodnie z ruchem wskazówek zegara: w prawo  
Obracać kierownicę w kierunku przeciwnym do ruchu wskazówek zegara: w lewo

**Zwrócić uwagę, że ze względów bezpieczeństwa prędkość powrotna jest niższa o ok. 40%.**

**13** **Steering-TRIMM**  
Precyzyjne regulowanie sterowania  
Jeżeli pojazd nie jedzie prosto, mogą Państwo w tym miejscu precyzyjnie uregulować pojazd.

**14** Dzięki technologii 2,4 GHz po torze może jeździć do 16 pojazdów jednocześnie. Ta możliwość istnieje bez konieczności uzgodnienia częstotliwości między kierowcami pojazdów.

## Usuwanie problemów (usterek)

### Problem

Model samochodu nie jedzie.

**Przyczyna:** Przełącznik(i) na nadajniku lub/i modelu jest/są w pozycji „OFF”.

**Sposób usunięcia usterki:** Włączyć.

**Przyczyna:** Słaby akumulator w samochodzie lub brak akumulatora.

**Sposób usunięcia usterki:** Zamontować naładowany akumulator (baterie).

**Przyczyna:** Samochód zatrzymał się na przeszkodzie.

**Sposób usunięcia usterki:** Ochrona przeciwprzebiegiowa wyłączyła pojazd. Przełącznik ON/OFF znajdujący się przy pojeździe przestawić do pozycji OFF, następnie ponownie do pozycji ON i umieścić pojazd na wolnej powierzchni.

**Przyczyna:** Słaby akumulator/bateria w nadajniku lub w modelu samochodu.

**Sposób usunięcia usterki:** Zamontować naładowany akumulator lub baterie.

**Przyczyna:** Pojazd jest bardzo ciepły.

**Sposób usunięcia usterki:** Wyłączyć pojazd i kontroler i pozostawić pojazd przez około 30 minut do ostygnięcia.

**Przyczyna:** System zabezpieczania przed przegrzaniem spowodował zatrzymanie auta ze względu na zbyt duże rozgrzanie.

**Sposób usunięcia usterki:** Wyłączyć odbiornik. Pozostawić samochód RC przez około 30 minut do ochłodzenia.

### Problem

Brak kontroli.

**Przyczyna:** Pojazd porusza się mimowolnie.

**Sposób usunięcia usterki:** Połączyć Państwo model z kontrolerem w sposób opisany w punkcie “Wkładanie akumulatora” **7 8**.

Błąd i zmiany zastrzeżone

Kolory / ostateczny wzorec – zmiany zastrzeżone

Techniczne i uwarunkowane wzorcem zmiany zastrzeżone

Piktogramy = symbole

## H

## Igen tisztelt Vevőnk!

Gratulálunk Önnek a Carrera RC-modellautó megvásárlásához, melynek gyártása a technika mai állásának megfelelően történt. Mivel folyamatosan fáradozunk termékeink fejlesztésén és tökéletesítésén, a műszaki, valamint a felszereltséget, az anyagokat és a formatervezést érintő módosítások jogát mindenkor és előzetes értesítés nélkül fenntartjuk. Az Ön rendelkezésére álló termék jelen útmutató adataitól és ábráitól való csekély eltéréseiből ezert semmiéle igény nem származtatható. Jelen összeszerelési és használati útmutató a termék részét képezi.

A használati útmutató és az abban feltüntetett biztonsági tudnivalók figyelmen kívül hagyása esetén a garanciaigény megszűnik. Kérjük, az útmutatót a jövőbeni tanulmányozás és a modell hardik személyeknek történő átengedése esetére őrizze meg.

**Jelen használati utasítás legaktuálisabb verzióját, valamint a rendelkezésre álló pótalkatrészekkel kapcsolatos információkat a [carrera-rc.com](http://carrera-rc.com) címen a szerviz-területen találhat.**

## Garanciális feltételek

A Carrera termékek műszaki szempontból igényes játékok, melyek gondos kezelést igényelnek. Kérjük, feltétlenül vegye figyelembe a használati útmutatóban szereplő tudnivalókat. Minden alkatrészt gondos ellenőrzésnek vetettek alá (a termék fejlesztését szolgáló műszaki módosítások és modellváltozások joga fenntartott).

**Ha ennek ellenére hibák mutatkoznak, garanciát a lenti garanciális feltételek keretében nyújtunk:**

A garancia magába foglalja a Carrera termék vásárlásának időpontjában fennálló bizonyítható anyag- és gyártási hibákat. A garancia időtartama az értékesítés napjától számítva 24 hónap. Kizárt a garanciaigény a kopó alkatrészek (mint pl. a Carrera RC akkuk, antennák, abroncsok, sebességváltóelemek, stb.), valamint a szakszerűtlen kezelés/használat (pl. az ajánlott magassági előírások feletti magas ugrások, a termék leejtése, stb.) vagy az idegen beavatkozás következtében keletkező károk esetében. A javítást csak a Stadlbauer Marketing + Vertrieb GmbH cég, vagy egy általa feljogosított cég végezheti. A garancia keretében a Stadlbauer Marketing + Vertrieb GmbH választása szerint a Carrera terméket egészen cserélik, vagy csak annak meghibásodott alkatrészeit, illetve a terméket egyenértékű termékkel pótolják. A garancia alól kizártak a szállítási, csomagolási és fuvarköltségek, valamint a Vevőnek felrható károk, melyeket a Vevő visel. A garanciaigényeket kizárólag a Carrera termék első vevője veheti igénybe.

**A garanciális szolgáltatásra csak akkor áll fenn igény, ha:**

- a szabályosan kitöltött garancialevelet a meghibásodott Carrera termékkel, a vásárlást igazoló bizonylattal / a számlával / a pöntárblokkal együtt beküldik.
- a garancialevél nem végeztek önhatalmú módosításokat.
- a játékot a használati útmutatónak megfelelően kezelték és rendeltetésszerűen használták.
- a károk / hibás működések nem vis major eseteire vagy használatból eredő kopásra vezethetők vissza.

**A garancialevelek nem pótolhatók.**

**Tájékoztató EU államok esetében:**

Felhívjuk a figyelmet az eladó törvényes jótállási kötelezettségére, valamint arra, hogy a tárgyban forgó garancia ezt a jótállási kötelezettséget nem korlátozza.

## Megfelelőségi nyilatkozat

A Stadlbauer Marketing + Vertrieb GmbH ezennel kijelenti, hogy ez a modell a vezérlővel együtt összhangban van a következő Tanácsi (EK) irányelvek alapvető követelményeivel: 2009/48/EC és 2014/30/EU számú Tanácsi irányelvek az elektromágneses összeférhetőségről, és az 1999/5/EK (R&TTE) irányelv egyéb vonatkozó rendelkezéseivel. Az eredeti megfelelőségi nyilatkozat a [carrera-rc.com](http://carrera-rc.com) címen kérhető.



Maximális rádiófrekvenciás teljesítmény <10dBm

## Figyelmeztető utasítások!

Ez a távirányítású modell NEM JÁTÉKSZER és csak 14. életévüket betöltött fiatalok használhatják! Gyermek ezt a modellt gondviselő felügyelete nélkül nem használhatják. Szakszerűtlen használat esetén súlyos sérülések és/vagy anyagi károk keletkezhetnek. Ezt a terméket gyermekek nem használhatják nevelésre jogosult személy felügyelete nélkül. Szakszerűtlen használat esetén súlyos sérülések és/vagy anyagi károk keletkezhetnek. A vezérlés óvatosságot és körültekintést, valamint néhány mechanikus és mentális képességet követel meg. Az útmutató biztonsági tudnivalókat és előírásokat, valamint a termék karbantartására és működtetésére vonatkozó tudnivalókat tartalmaz.



Az itt látható, áthúzott szeméttartályokat ábrázoló szimbólum arra hivatott felhívni az Ön figyelmét, hogy

a lemerült elemek, akkumulátorok, gombelemek, akkucsomagok, készülékek, használt elektromos készülékek, stb. nem tartoznak a háztartási hulladékok közé, mivel kárt okoznak a környezetben és ártalmasak az egészségre. Kérjük, segítsen Ön is környezetünk és az egészség fenntartásában és gyermekeivel is beszélje meg a használt elemek és használt elektromos készülékek szabályos ártalmatlanítását/ hulladékként történő kezelését. Az elemeket és a használt elektromos készülékeket az ismert gyűjtőhelyeken kell leadni. Ennek keretében biztosított szabályos újrahasznosításuk. Különböző típusú elemek, vagy új és használt elemek nem használhatók együtt. A lemerült elemeket ki kell venni a játékból. A nem tölthető szárazelemeket a robbanásveszély miatt nem szabad feltölteni.

### FIGYELMEZTETÉS!

Az újratölthető akkukat csak felnőttek tölthetik fel.

**Töltés közben soha ne hagyja az akkut felügyelet nélkül.** A tölthető akkukat a töltés előtt ki kell venni a játékból. A pólusokat nem szabad rövidre zárni. Csak a javasolt elemek vagy egyenértékű típus használható. A töltő rendszeres használata esetén ellenőrizni kell annak kábelét, csatlakozóját, fedeleit és egyéb részeit. Sérülés esetén a töltő csak javítás után

helyezhető újra üzembe. A töltő rugalmas külső kábele nem cserélhető ki. A kábel sérülése esetén a töltőt ki kell selejtezni.

## Biztonsági rendelkezések

**A** A Carrera RC jármű egy távirányítható, speciális akkukkal működtetett modellautó. Csak az eredeti Carrera RC Li-Ion akkuk alkalmazása megengedett. Az akkut a feltöltés előtt vegye ki a járműből.

**B** A Carrera RC jármű kizárólag hobbi-célokra készült és csak az e cél szolgáló pályákon és helyeken használható.

**FIGYELMEZTETÉS!** A Carrera RC jármű közúti forgalomban történő használata tilos.

**C** Ne működtesse nagyfeszültségű vezetékek vagy rádiótoronyok alatt, és ne használja viharban sem! Az légköri zavarok működészavart okozhatnak. A tároló helység és a használat helye között fennálló nagy hőmérsékletkülönbség esetén kérjük, várja meg, míg a jármű akklimatizálódott, ezzel megakadályozva a kondenzvíz képződését és az ebből eredő működészavarokat.

**D** Soha ne működtesse a terméket füves felületeken. A járműre tekeredő fű megakadályozhatja a tengelyek forgását, melynek következtében túlhevülhet a motor. A Carrera RC járművekkel nem szállítható áru, személyek vagy állatok.

**E** A Carrera RC járművet soha ne használja a szabadban esőben vagy hóban. A járművel nem szabad áthaladni vízen, tócsákon vagy havon és száraz helyen kell tárolni. A tócsa nélküli nedves talaj nem tesz kárt a járműben, mivel az elektronikai rész cseppálló.

**F** A Carrera RC jármű vízbe esésének elkerülése érdekében soha ne használja a járművet folyók, illetve kisebb vagy nagyobb tavak közelében. Kerülje a kizárólag homokból álló szakaszokon való haladást.

**G** Ne tegye ki a Carrera RC járműt közvetlen napsugárzásnak. A járműelektronika túlhevülésének megakadályozása érdekében 35 °C fölötti hőmérséklet esetén rendszeresen rövid szüneteket kell beiktatni.

**H** Soha ne tegye ki a Carrera RC-járművet folyamatos teherváltakozásnak, azaz állandó előre- és hátramenetnek.

**I** A járművet mindig kézzel tegye a padlóra. Álló helyzetből soha ne dobja a járművet a padlóra.

**K** Kerülje a 15 centiméternél magasabb sáncokról vagy rámpákról való ugratást.

**L** A modell tisztításához soha ne használjon agresszív oldószereket.

**M** A Carrera RC jármű vezérlőrendszer működészavarai esetén történő használatának és az ebből eredő kontrollálatlan működésnek a megakadályozása érdekében ellenőrizni kell a vezérlőben lévő elemek és a járműakkuk kifogástalan töltésszintjét. A töltőket és a tápegységeket nem szabad rövidre zárni!

**N** A Carrera RC jármű szabályos összeszerelését minden használat előtt és után ellenőrizni kell, szükség esetén a csavarokat és anyacsavarokat meg kell húzni.

## Használati tudnivalók

### Szállítási terjedelem

- 1x Carrera RC Jármű
- 1x Vezérlő
- 1x Töltő
- 1x Akku
- 2x 1,5 V Mignon AA elem (nem újratölthető)

### Az akku feltöltése

**2** Kérjük, először csatlakoztassa a Carrera RC akkut a mellékelt töltőre. A csatlakozóelem, illetve az akku és a töltő közötti csatlakozás úgy van kialakítva, hogy a polarítások felcserélése ne legyen lehetséges. Csatlakoztassa a töltőt egy energiaforrásra.

Az akku szabályos csatlakoztatása és szabályos töltési folyamat esetén folyamatosan világít a piros LED. Az akku teljes feltöltődése után a piros LED zöldre vált. Az akku kivehető és betehető a Carrera RC járműbe, ami ezt követően használatra kész.

**Az akku ún. mélykisülésének megakadályozása érdekében a használat után az akkut feltétlenül újra fel kell tölteni. A használat után az akkut legalább 20 percig hagyni kell lehűlni, mielőtt újra teljesen fel szabad tölteni. E szünet figyelmen kívül hagyása az akku meghibásodásához vezethet. Időnként (kb. 2–3 havonta) töltsse fel az akkut.**

**Az akku fenti kezelési módjának figyelmen kívül hagyása meghibásodást okozhat.**

## Az elemek behelyezése

**3** Egy csavarhúzóval nyissa ki az elemfészket. Nyomja meg a release-gombot és vegye ki a vezérlőből az elemfészket. Ügyeljen a helyes polaritásra. Egyidejűleg ne használjon új és régi, vagy eltérő gyártótól származó elemeket. Az elemfészket ütközésig tolja vissza a vezérlőbe. Szükség esetén egy csavarhúzóval csavarozza vissza az elemfészket. A felső részén középen lévő LED-nek piroosan kell világítania.

## Az akku behelyezése

**4** A karosszéria felső részének eltávolításához vegye le az azon található 2 kapcsot.

**5** Az ábrán látható módon rögzítse a tartóban az akkut és a kábeleket.

**6** A Carrera RC jármű kábelvégét csatlakoztassa az akkura.

**7** Az ON-/OFF-kapcsolóval kapcsolja be a járművet. A járművön lévő LED ritmikusan villog.

**8** Kapcsolja be a vezérlőt. Néhány másodperc elteltével folyamatosan világítanak a járművön és a vezérlőn lévő LED-ek. Az összekapcsolás befejeződött.

A 2 kapoccsal újra rögzítse a karosszériát.

## Gyakoroljunk!

**9** **Figyelmeztetés! A jármű akár 50 km/h sebességet is elér.** Kérjük, gyakoroljon egy legalább 6x6 méteres üres felületen. **Az első alkalommal nagyon óvatosan kezelje a gázkart.** Gyakorolja a lassú haladást legalább 2–3 akkútöltés erejéig, mielőtt gyorsabb manőverekre tér át.

**10** Bójából vagy üres bádogdobozokból, stb. építsen egy Carrera RC járműveknek való versenypályát egy nagy méretű és szabad felületen. A Carrera RC járművek irányítása közben alapvető vezetési technikának számít az egyenes szakaszokon a gyors haladás, a kanyarokban pedig a fékezés.

• **Az első akku második akkura történő cseréje esetén legalább 10 perces szünetet kell tartani. Az ezt követő csere során feltétlenül legalább 20 perc szünetet kell tartani.**

• **Kerülni kell a motor állandó járását.**

• **Ha a jármű magától egymás után többször kikapcsol, lemerült az akku. Kérjük, töltsse fel az akkut.**

• **A megtett út utáni kikapcsoláshoz a fordított sortrendet kell betartani.**

• **A megtett út után ki kell venni, illetve le kell választani az akkut. Az akku ún. mélykisülésének megakadályozása érdekében a használat után az akkut feltétlenül újra fel kell tölteni. A használat után az akkut legalább 20 percig hagyni kell lehűlni, mielőtt újra teljesen fel szabad tölteni.**

• **Az akkut mindig a járművön kívül tárolja.**

• **A Carrera RC járművet az út után meg kell tisztogatni.**

## A vezérlő funkciói

**11** Bekapcsolt vezérlő esetén a vezérlőn található piros LED világít.

**12** **Digitális proporcionális vezérlés**  
Gázkar hátra: előre

Gázkar előre: fékezés ill. hátramenet

A vezérlőkereket az óramutató járásával egyezően forgatjuk: jobbra A vezérlőkereket az óramutató járásával ellentétesen forgatjuk: balra

**Kérjük, vegye figyelembe, hogy a hátrameneti sebesség biztonsági okokból kb. 40%-kal csökkentett.**

**13** **Steering-TRIMM**  
Kormány finomszabályozás

Ha a jármű nem haladna egyenesen, lehetősége van a jármű finomszabályozására.

**14** 2,4 GHz-es technológiájának köszönhetően akár 16 járművet is lehet egyszerre egy versenypályán indítani. Ehhez a versenyzőknek nem kell összehangolniuk a frekvenciákat.

## Problémamegoldások

### Probléma

A modell nem működik.

**Ok:** Az adón vagy/és modellen lévő kapcsoló(k) „OFF” helyzetben van/vannak.

**Megoldás:** Bekapcsoljuk

**Ok:** A modellben nincs akku, vagy a benne lévő akku gyenge.

**Megoldás:** Feltöltött akkukat kell betenni.

**Ok:** Az autó megállt egy akadálynál.

**Megoldás:** A túlfeszültség elleni védelem kikapcsolta az autót. A járművön lévő ON/OFF kapcsolót egyszer OFF, majd ON állásba kapcsoljuk és egy szabad felületre tesszük.

**Ok:** Az adóban vagy a modellben gyenge az akku/elem.

**Megoldás:** Feltöltött akkut vagy elemet kell betenni.

**Ok:** A jármű nagyon meleg.

**Megoldás:** A járműt és a vezérlőt kikapcsoljuk, majd a járműt kb. 30 percig hűlni hagyjuk.

**Ok:** A túlhevülésvédelem a túlságos felmelegedés miatt leállította az autót

**Megoldás:** A vevőt ki kell kapcsolni. Az RC járművet kb. 30 percig hagyjuk lehűlni

### Probléma

Hiányzó kontroll.

**Ok:** A jármű akaratlanul beindul.

**Megoldás:** „Az akku behelyezése” **7** **8** részben leírtak szerint állítsa elő a kapcsolatot a modell és a vezérlő között.

A tévedések és a módosítások joga fenntartva

Színek / végleges design – A módosítások joga fenntartva

A műszaki és formatervezésből eredő módosítások joga fenntartva

Piktogramok = szimbólumképek



## Spoštovana stranka

Čestitamo Vam za nakup Vašega avto modelčka Carrera RC, ki je bil izdelan po današnjem stanju tehnike. Ker si stalno prizadevamo za nadaljnji razvoj in izboljševanje naših izdelkov, si pridržujemo pravico do tehničnih sprememb v povezavi z opremo, materiali in obliko, ki jih lahko izvedemo kadarkoli in brez napovedi. Zaradi majhnih odstopanj med obravnavanim izdelkom v primerjavi s podatki in slikami teh navodil ni možno uveljavljati nobenih zahtevkov. Ta navodila za montažo in uporabo so del izdelka. Pri neupoštevanih navodilih za uporabo in varnostnih navodilih pravica do garancije preneha veljati. Navodila shranite za kasnejše informacije ali za morebitno posredovanje modela tretjim osebam.

**Najnovejša verzija teh navodil za uporabo in informacij o nadomestnih delih, ki so na voljo, najdete na [carrera-rc.com](http://carrera-rc.com) pod servisnim področjem.**

## Garancijski pogoji

Pri izdelkih Carrera gre za tehnično kakovostne igrače, s katerimi je potrebno ravnati skrbno. Zato obvezno upoštevajte navodila za uporabo. Vsi deli so podvrženi skrbni kontroli (pravica do tehničnih sprememb in sprememb modela, ki služijo izboljšanju izdelka, pridržana).

**V kolikor kljub temu pride do napak, je zagotovljena garancija v okviru spodaj navedenih garancijskih pogojev:**

Garancija zajema dokazljive materialne ali tovarniške napake, ki so bili na voljo v času nakupa izdelka Carrera. Garancijski rok začne veljati na dan nakupa in velja 24 mesecev. Iz garancije so izključeni potrošni material (kot npr. Carrera RC baterije, antene, pnevmatike, deli menjalnika itd.), škoda zaradi nepravilnega ravnanja oz. nepravilne uporabe (kot npr. visoki skoki višji od priporočene višine, padci proizvoda itd.) ali posegi nepooblaščenih oseb. Popravilo lahko izvede le podjetje Stadlbauer Marketing + Vertrieb GmbH ali od njih pooblaščenno podjetje. V okviru te garancije se po izbiri podjetja Stadlbauer Marketing + Vertrieb GmbH zamenja izdelek Carrera v celoti ali le pokvarjeni deli, ali se pa zagotovi enakovredno nadomestilo. Garancija ne vključuje stroškov transporta, pakiranja ali prevoza ter stroškov, ki jih mora kriti kupec. Te stroške mora poravnati kupec. Garancijske zahtevke lahko podajajo le izključno prvotni kupci izdelka Carrera.

**Pravica do garancijskih zahtevkov velja le takrat, če**

• je bil skupaj s pokvarjenim izdelkom Carrera poslan pravilno izpolnjen garancijski list, potrdilo o plačilu / račun / blagajniški listek.

• ni nobenih lastnoročnih sprememb na garancijskem listu.

• se je z igračo ravnalo skladno z navodili za uporabo in ustrezno predpisom.

• škoda / napaka ni posledica višje sile ali z uporabo pogojene obrabe.

**Garancijskih listov ni možno nadomestiti.**

**Opozorilo za EU države:**

Opozarjamo na zakonsko določeno garancijsko dolžnost prodajalca, da ta garancijska dolžnost ni omejena z zakonsko garancijo.

## Izjava o skladnosti

S tem podjetje Stadlbauer Marketing + Vertrieb GmbH potrjuje, da ta model vključno z upravljalnikom ustreza temeljnim zahtevam naslednjih smernic EU:

ES smernice 2009/48/EC in 2014/30/EU o elektromagnetni združljivosti in drugih relevantnih predpisih smernice 1999/5/ES (R&TTE). Originalno izjavo o skladnosti lahko najdete na [carrera-rc.com](http://carrera-rc.com).



Maks. frekvenčna moč 10 dBm

**Opozorila!**

Ta daljinsko voden model NI IGRAČA in je primeren le za mladostnike starejše od 14 let! Ta model ni predviden za uporabo s strani otrok brez nadzora njegovega zakonitega skrbnika. Zaradi neustrezne uporabe lahko pride do težkih poškodb in/ali materialne škode. Ta izdelek ni predviden za to, da bi ga uporabljali otroci brez nadzora skrbnika. Zaradi neustrezne uporabe lahko pride do težkih poškodb in/ali materialne škode. Upravljati ga je treba previdno in razsodno, pri tem pa je potrebnih tudi precej mehaničnih ter tudi mentalnih spretnosti. Navodila vsebujejo varnostna opozorila in predpise ter navodila za vzdrževanje in uporabo izdelka.



Tukaj upodobljen simbol prečrtanih smetnjakov Vas opozarja na to, da prazne baterije, akumulatorji, gumbaste baterije, baterijski bloki, baterije naprav, električne naprave itd. ne spadajo med gospodinjske odpadke, ker so okolju in zdravju škodljive. Prosimo, da tudi Vi sodelujete pri ohranjanju okolja in zdravja ter se o ustreznem odstranjevanju rabljenih baterij in električnih naprav pogovorite tudi z Vašimi otroki. Baterije in električne naprave odstranite v označenih zbiralnih mestih. Tako bodo te v skladu s predpisi posredovane v recikliranje. Neenakih tipov baterij ali novih in rabljenih baterij se ne sme uporabljati skupaj. Prazne baterije vzemite iz igrače. Nepolnilnih baterij se zaradi nevarnosti eksplozije ne sme polniti.

**OPOZORILO!**

Baterije lahko polnijo le odrasle osebe. **Baterije pri polnjenju nikoli ne puščajte brez nadzora.** Polnilne baterije pred polnjenjem vzemite iz igrače. Priključnih objemk se ne sme zvezati na kratko. Uporabljajo se lahko izključno priporočene baterije ali baterije enakega tipa. Pri redni uporabi polnilnika je treba le tega občasno preveriti, in sicer njegov kabel, priključek, pokrov in druge dele. V primeru poškodb se lahko polnilnik ponovno uporablja šele po opravljenih popravilih. Fleksibilnega zunanjega kabla tega polnilnika se ne da zamenjati: Če je kabel poškodovan, je treba polnilnik zavreči.

**Varnostna določila**

**A** Vozilo Carrera RC je daljinsko voden 8 model avta, ki ga poganjajo posebni akumulatorji. Uporabljajo se lahko le izključno originalni Li-Ion-ski akumulatorji Carrera RC. Baterijo pred polnjenjem odstranite iz vozila.

**B** Vozilo Carrera RC je narejeno izključno za ljubiteljske namene in se lahko zato vozi le po za to predvidenih progah in prostorih.

**OPOZORILO!** Vozila Carrera RC ne uporabljajte v cestnem prometu.

**C** Prav tako ne vozite pod visokonapetostno napeljavo ali oddajniki ter v nevihtah! Atmosferske motnje lahko povzročijo napako pri delovanju. Pri velikih temperaturnih razlikah med skladiščem in mestom uporabe prosimo počakajte, da se vozilo aklimatizira, za preprečitev nastajanja kondenza in posledično motenj delovanja.

**D** Izdelka nikoli ne vozite po travnatih površinah. Ovita trava lahko ovira vrtenje osi in pregreva motor. Z vozili Carrera RC ne smete voziti nobenih stvari, ljudi ali živali.

**E** Vozila Carrera RC ob dežju in snegu nikoli ne vozite na prostem. Vozilo se ne sme zapeljati skozi vodo, luže ali sneg in ga je treba hraniti na suhem. Mokra podlaga brez luž nima nobenega vpliva na vozilo, saj je elektronika zaščitena pred škropljenjem.

**F** Vozila nikoli ne uporabljajte v bližini rek, ribnikov ali jezer, da vozilo ne pade v vodo. Vozilo se ne sme zapeljati skozi vodo, luže ali sneg in ga je treba hraniti na suhem. Izogibajte se vožnji po progah, ki so izključno iz peska.

**G** Vozila Carrera RC ne izpostavljajte nobenemu neposrednemu sončnemu obsevanju. Za preprečitev pregrevanja elektronike v vozilu so pri temperaturah višjih od 35 °C potrebni redni kratki premori.

**H** Vozila RC nikoli ne izpostavljajte stalnemu spreminjanju obremenitve, t.j. stalnemu spreminjanju med vožnjo naprej in nazaj.

**I** Vozilo vedno položite na tla z roko. Vozila nikoli ne mečite na tla.

**K** Izogibajte se skokom s skakalnic ali ramp vipjih od 15 cm.

**L** Za čiščenje Vašega modela nikoli ne uporabljajte nobenih močnih čistil.

**M** Za preprečitev nekontrolirane vožnje vozila Carrera RC zaradi napake v krmilnem sistemu, je vsake toliko časa potrebno preveriti stanje napoljenosti baterije upravljalnika in akumulatorja vozila. Polnilnikov in polnilcev ne zvežite na kratko.

**N** Pred vsako vožnjo je potrebno preveriti, ali je vozilo Carrera RC pravilno sestavljeno; po potrebi vijake in matice zategnite.

**Napotki za uporabo****Vsebina pakiranja**

- 1**
- 1x Carrera RC Vozilo
  - 1x Upravljalnik
  - 1x Polnilnik
  - 1x Akumulator
  - 2x 1,5 V Mignon AA baterije (nepolnilne)

**Polnjenje akumulatorja**

**2** Najprej povežite prosim akumulator Carrera RC s priloženim polnilnikom. Spojnico oz. priključek med akumulatorjem in polnilnikom je narejen tako, da napačna polarnost ni možna. Polnilnik priključite na električni vir. Če je bil akumulator pravilno priključen in poteka polnjenje normalno, potem konstantno gori rdeča LED lučka. Ko je akumulator popolnoma napolnjen, se rdeča LED lučka preklopi na zeleno. Akumulator lahko sedaj odstranite in ga namestite v Vaše vozilo Carrera RC. S tem je vozilo pripravljeno na vožnjo.

**Po uporabi baterijo nujno ponovno napolnite, da preprečite t.i. globoko (popolno) izpraznitev baterije. Baterija se mora po uporabi ohlajati najmanj 20 minut, preden se lahko ponovno popolnoma napolni. Neupoštevanje tega premora lahko privede do defektne baterije. Baterijo od časa do časa napolnite (ca. vsake 2-3 mesce). Posledica neupoštevanja zgoraj navedene uporabe baterije lahko povzroči okvaro.**

**Vstavitev baterij**

**3** Odprite predal za baterije z izvijačem. Pritisnite gumb za sprostitev in vzemite predal za baterije iz kontrolnika. Pazite na pravilno polarnost. Nikoli hkrati ne uporabljajte novih in starih baterij ali od različnih proizvajalcev. Potisnite predal za baterije nazaj v kontrolnik, tako da se zaskoči. Privijte predal za baterije po potrebi z izvijačem nazaj.

## Vstavev akumulatorja

- 4 Odstranite 2 sponki na zgornji strani karoserije, da bi sneli karoserijo.
- 5 Pritrdite baterijo in kable v držalu tako, kot je prikazano na sliki.
- 6 Konec kabla vozila Carrera RC povežite z akumulatorjem.
- 7 Vozilo vklopite s stikalom za vklop/izklop (ON/OFF). LED na vozilu utripa ritmično.
- 8 Vklopite upravljalnik. Po nekaj sekundah LED dioda na vozilu in upravljalniku stalno sveti. Vezava je zaključena.

Karoserijo pritrdite z 2 sponkama nazaj.

## Vaja dela mojstra!

- 9 **Opozorilo, to vozilo dosega hitrosti do 50 km/h.**  
Prosimo vadite na prosti površini velikosti najmanj 6x6 metrov. **Prvič upravljajte z ročico za plin zelo previdno.** Najmanj 2-3 polnjenja baterije vadite vožnjo najprej počasi, preden preidete na hitreje manevre.
- 10 Vadba vožnje! S kotnimi mejami ali praznimi škatlami itd. si na velikem in praznem prostoru postavite dirkalno stezo Carrera RC. Na ravninah hitra vožnja in v ovinkih zaviranje je osnovna upravljalna tehnika pri vožnji z vozilom Carrera RC.
  - **Pri menjavi od prve k drugi bateriji, je potreben najmanj 10-minutni premor. Pri naslednji menjavi je nujno potreben najmanj 20-minutni premor.**
  - **Izogibajte se stalni uporabi motorja.**
  - **Če se vozilo večkrat zapored samodejno izključi, potem je baterija prazna. Prosimo napolnite baterijo.**
  - **Za izključitev po uporabi ravnajte v obratnem vrstnem redu.**
  - **Po uporabi vzemite akumulator ven oz. ga odklopite. Po uporabi baterijo nujno ponovno napolnite, da preprečite t.i. globoko (popolno) izpraznitev baterije. Baterija se mora po uporabi ohlajati najmanj 20 minut, preden se lahko ponovno popolnoma napolni.**
  - **Baterijo vedno shranjujte zunaj vozila.**
  - **Vozilo Carrera RC po uporabi očistite.uges.**

## Vožnja se lahko zdaj začne

- 11 Ko je kontrolnik vklopljen, na kontrolniku sveti rdeča kontrolna lučka LED.
- 12 **Krmiljenje digitalno proporcionalno**  
Ročica za plin nazaj: naprej  
Ročica za plin naprej: zaviranje oz. vzvratno  
Krmilo obrnite v smeri urinega kazalca: desno  
Krmilo obrnite v nasprotni smeri urinega kazalca: levo  
**Vzemite na znanje, da je iz varnostnih razlogov hitrost ob vzvratni vožnji zmanjšana z ca. 40%.**
- 13 **Steering-TRIMM**  
Fina nastavev krmiljenja  
V primeru, da vozilo nebi peljalo naravnost naprej, lahko tukajVaše vozilo fino nastavite.
- 14 Po zaslugi 2,4 GHz tehnologije lahko na eni stezi skupaj vozi do 16 vozil. To je možno povsem brez uskladitve frekvenc med vozniki.

## Odpravljanje težav

### Težava

Vozilo ne deluje.

**Vzrok:** Stikalo na oddajniku ali vozilo je nastavljeno na »IZKLOP«.  
**Rešitev:** Vključite.

**Vzrok:** V vozilo je slab akumulator ali ga pa sploh ni.  
**Rešitev:** Vstavite napolnjen akumulator.

**Vzrok:** Avto je obtičalo zaradi ovire.  
**Rešitev:** Prenapetostna zaščita je avto izklopila. Stikalo VKLOP/IZKLOP na vozilu pritisnite enkrat na IZKLOP, nato na VKLOP in vozilo postavite na prosto površino.

**Vzrok:** Slab akumulator/baterija v oddajniku ali vozilu.  
**Rešitev:** Vstavite napolnjen akumulator ali baterijo.

**Vzrok:** Vozilo je zelo toplo.  
**Rešitev:** Vozilo in upravljalnik izklopite in vozilo pustite približno 30 minut, da se ohladi.

**Vzrok:** Termična varovalka je vozilo zaradi premočnega segretja ustavilo.  
**Rešitev:** Izključite sprejemnik. Vozilo RC pustite okrog 30 minut, da se ohladi.

### Težava

Ni kontrole.

**Vzrok:** Vozilo se začne nehote premikati.  
**Rešitev:** Povezavo med modelom in upravljalnikom vzpostavite tako, kot je to opisano pod "Vstavev akumulatorja" **7 8**.

Pravica do zmot in sprememb pridržana

Barve/končni dizajn – pravica do sprememb pridržana

Pravica do tehnično in oblikovno pogojenih sprememb pridržana

Piktogrami = simbolne slike

## CZ

## Vážený zákazniku,

blahopřejeme Vám k nákupu Vašeho modelu auta Carrera RC vyrobeného podle současné úrovně techniky. Protože neustále usilujeme o další rozvoj a zdokonalování našich výrobků, vyhradjeme si právo kdykoli bez předchozího oznámení provádět technické změny i změny týkající se vybavení, materiálů a designu. Z drobných odchylek Vašeho výrobku oproti údajům a zobrazením v tomto návodu proto nelze vyvozovat žádné nároky. Tento návod k montáži a použití je součástí výrobku. Pokud nebudete návod k použití, ani bezpečnostní pokyny, které v něm jsou obsaženy, respektovat, zanikne nárok na záruku. Ušchovejte si tento návod pro následnou pozdější potřebu a pro případné předání modelu třetí osobě.

**Nejaktuálnější verzi tohoto návodu k použití a informace o náhradních dílech, které jsou k dostání, najdete na [carrera-rc.com](http://carrera-rc.com) v části věnované servisu.**

## Záruční podmínky

Výrobky firmy Carrera jsou technicky vysoce kvalitní hračky, se kterými byste měli zacházet opatrně. Bezpodmínečně dodržujte pokyny uvedené v návodu k použití. Všechny části jsou podrobovány pečlivé kontrole (vyhradjujeme si právo provádět technické změny a změny modelu, které slouží ke zdokonalení výrobku).

**Pokud by se přece jen vyskytly nějaké závady, bude poskytnuta záruka v rámci následujících záručních podmínek:**

Záruka pokrývá prokazatelné vady materiálu nebo výrobní vady, které existovaly v okamžiku nákupu výrobku firmy Carrera. Záruční lhůta činí 24 měsíců počítáno od data prodeje. Nárok na záruku je vyloučen u dílů podléhajících rychlému opotřebením (jako např. akumulátory Carrera RC, antény, pneumatiky, díly k převodům atd.), škod způsobených neodborným zacházením/nesprávným používáním (jako např. vysoké skoky přesahující doporučené údaje o výšce, volné padání výrobku atd.) nebo cizími zásahy do výrobku. Opravu může provést pouze firma Stadlbauer Marketing + Vertrieb GmbH nebo podnik autorizovaný touto firmou.

V rámci této záruky bude dle volby společnosti Stadlbauer Marketing + Vertrieb GmbH výrobek Carrera vyměněn buď celý nebo pouze jeho vadné části nebo bude poskytnuta rovnocenná náhrada. Ze záruky jsou vyloučeny náklady na přepravu, balení a jízdné a škody, za které je odpovědný kupující. Tyto náklady nese kupující. Nároky na záruku může uplatňovat výhradně osoba, která si výrobek Carrera zakoupila jako první.

**Nárok na poskytnutí záruky existuje pouze, když**

- společně s vadným výrobkem, potvrzením o nákupu/ fakturou/ pokladním lístkem bude zaslán řádně vyplněný záruční list.
- v záručním listě nebyly provedeny žádné svévolné změny.
- s hračkou bylo zacházeno podle návodu k použití a byla používána k určenému účelu.
- poškození / nesprávná funkce nebyla způsobena v důsledku vyšší moci ani opotřebením v důsledku používání hračky.

**Záruční listy není možné zaměňovat.**

**Upozornění pro státy EU:**

Upozorňujeme na povinnost prodávajícího týkající se poskytnutí záruky, která vyplývá ze zákona, a na to, že tato záruční povinnost není předmětnou zárukou omezena.

## Prohlášení o shodě

Firma Stadlbauer Marketing + Vertrieb GmbH prohlašuje, že je tento model včetně ovladače ve shodě se základními požadavky směrnice č. 2009/48/EC a směrnice č. 2014/30/EU o elektromagnetické kompatibilitě a s ostatními relevantními předpisy směrnice 1999/5/ES (R&TTE). Originál prohlášení o shodě si lze vyžádat na [carrera-rc.com](http://carrera-rc.com).

2.4  
GHz

Maximální rádiový vysílací výkon &lt;10dBm m

## Varování!

Tento dálkově řízený model NENÍ HRAČKA a je určen pro mládež od 14 let! Tento model nesmí používat děti bez dozoru oprávněné dospělé osoby. Při nesprávném používání může dojít k těžkému zranění a/nebo k věcným škodám. Tento výrobek není určen pro používání dětmi bez dozoru dospělé osoby. Při nesprávném používání může dojít k těžkému zranění a/nebo k věcným škodám. K ovládání výrobku je nutná opatrnost a obezřetnost a určité mechanické, a také mentální schopnosti. Návod obsahuje bezpečnostní pokyny a předpisy a pokyny pro údržbu a provoz výrobku.



Symbol přeškrtnutých popelnic na tomto obrázku má upozornit na to, že prázdné baterie, akumulátory, knoflíkové akumulátory, akupacky, přístrojové baterie, staré elektrické spotřebiče atd. nepatří do domovního odpadu, protože poškozují životní prostředí a škodí zdraví. Pomáhejte zachovat životní prostředí a zdraví a promluvte si také s Vašimi dětmi o řádném zneškodňování použitých baterií a starých elektrických spotřebičů. Baterie a staré elektrické spotřebiče se odevzdávají na známých sběrných místech. Budou tak předány k řádné recyklaci. Nesmí se používat společně baterie různých typů nebo nové baterie se starými. Nenabíjecí baterie se nesmí dobíjet s ohledem na nebezpečí exploze.

**UPOZORNĚNÍ!**  
Akumulátory mohou nabíjet pouze dospělá osoba.  
**Nikdy nenechávejte akumulátor během nabíjení bez dozoru.** Nabíjecí baterie je možné nabíjet pouze pod dohledem dospělých. Nabíjecí baterie před nabíjením vyjměte z hračky. Připojovací svorky se nesmí spojovat nakrátko. Používat se smí pouze doporučené baterie nebo baterie ekvivalentního typu. Při pravidelném používání nabíječky musí být kontrolován její kabel, přípojka, kryty a ostatní části. Dojde-li k poškození, smí být nabíječka znovu použita až po opravě. Flexibilní vnější kabel této nabíječky není možné vyměnit: pokud je kabel poškozený, musí být nabíječka vyřazena do šrotu.

## Bezpečnostní předpisy

**A** Vozidlo Carrera RC je model auta na dálkové ovládání provozovaný na speciální pohonné akumulátory. Používat se smí pouze originální Li-Ion akumulátory Carrera RC. Před nabíjením vyjměte akumulátorovou baterii z vozidla.

**B** Vozidlo Carrera RC je dimenzováno výlučně pro zájmové účely a je možné s ním jezdit pouze na dráhách a místech, které jsou k tomu určeny.  
**UPOZORNĚNÍ!** Nepoužívejte vozidlo Carrera RC v silničním provozu.

**C** Nejezděte s autem ani pod vedením vysokého napětí nebo pod rádiovými stožáry ani za bouřky! Atmosférické poruchy mohou způsobit poruchy funkce. Při velkých teplotních rozdílech mezi místem skladování a místem jízdy prosím počkejte, až se auto aklimatizuje, aby se zabránilo tvorbě kondenzátu a z toho vyplývajícím funkčním poruchám.

**D** Nikdy s výrobkem nejezděte na travnatých plochách. Tráva, která se těsně ovine kolem náprav vozidla, může bránit jejich otáčení a zahřívát motor. Na vozidle Carrera RC nelze přepravovat žádný náklad, osoby ani zvířata.

**E** S vozidlem Carrera RC nikdy nejezděte venku za deště ani na sněhu. Nevjíždějte s autem do vody, kaluží nebo sněhu a skladujte jej v suchu. Mokrý povrch bez kaluží vozidlo nijak nepříznivě neovlivní, protože elektronika je chráněna proti stříkající vodě.

**F** Nikdy vozidlo Carrera RC nepoužívejte v blízkosti řek, rybníků nebo jezer, aby nespadlo do vody. Vyvarujte se jízdě na tratích, které jsou výlučně písčité.

**G** Nevystavujte vozidlo Carrera RC přímému slunečnímu záření. Aby se předešlo přehřátí elektroniky auta, je nutné při teplotě nad 35 °C dělat v pravidelných intervalech krátké přestávky.

**H** Nikdy vozidlo Carrera RC nevystavujte nepřetržité změně zatížení, tj. neustálému pojíždění dopředu a dozadu.

**I** Auto vždy pokládejte na podlahu rukou. Nikdy autem neházejte.

**K** Vyhněte se skokům z můstků nebo ramp s výškou nad 15 cm.

**L** K čištění modelu nikdy nepoužívejte ostrá rozpouštědla.

**M** Abyste se vyvarovali nekontrolované jízdy vozidla Carrera RC s poruchami v ovládacím systému, je třeba kontrolovat, zda jsou baterie ovladače a pohonného akumulátoru správně nabitě. Nabíječky a napájecí díly nezkraťte.

**N** Správné smontování vozidla Carrera RC je nutné kontrolovat vždy před každou jízdou i po ní a v případě nutnosti dotáhnout šrouby a matice.

## Pokyny pro obsluhu

### Rozsah dodávky

- 1x Carrera RC Vozidlo  
1x Ovladač  
1x Nabíječka  
1x Akumulátor  
2x Baterie Mignon AA 1,5 V (nedobíjitelné)

### Nabíjení akumulátoru

**2** Nejdříve připojte akumulátor Carrera RC na přiloženou nabíječku. Spojovací prvek resp. přípojka mezi akumulátorem a nabíječkou je vyrobena tak, že obrácená polarita je vyloučena. Připojte nabíječku na zdroj energie.

Jestliže byl akumulátor připojen správně a proces nabíjení probíhá normálně, červená LED kontrolka konstantně svítí. Když je akumulátor plně nabitý, červená LED kontrolka přepne na zelenou. Nyní je možné akumulátor vzít a instalovat ho do Vašeho vozidla Carrera RC, a to je nyní připraven k jízdě.

**Akumulátorovou baterii po použití bezpodmínečně znovu nabijte, abyste zabránili tzv. hloubkovému vybití baterie. Po vybití nechejte baterii min. 20 vychladnout a teprve potom ji znovu nabijte na celou kapacitu. Nedodržení této přestávky může vést k poškození baterie. Akumulátorovou baterii občas nabijte (cca každé 2–3 měsíce). Nedodržení výše uvedených způsobů zacházení s akumulátorovou baterií může způsobit její poškození.**

### Vložení baterií

**3** Otevřete šroubovákem přihrádku na baterie. Stiskněte uvolňovací tlačítko a vyjměte přihrádku na baterie z ovladače.

Dbejte na správnou polaritu. Nikdy nepoužívejte společně nové a staré baterie nebo baterie od různých výrobců. Nasuňte přihrádku na baterie zpět do ovladače tak, aby zaskočila. Přihrádku na baterie v případě potřeby šroubovákem opět zasroubujte.



## Vkládání akumulátoru

- 4 Odstraňte 2 spony na horní straně karoserie a karoserii sejměte.
- 5 Upevněte akumulátor a kabely v držáku, jak to vidíte na obrázku.
- 6 Připojte konec kabelu vozidla Carrera RC na koncovku kabelu akumulátoru.
- 7 Zapněte vozidlo vypínačem s funkcí ON/OFF. LED dioda na vozidle bliká v pravidelném rytmu.
- 8 Zapněte ovladač. Po několika sekundách budou LED na vozidle a na ovladači svítit nepřetržitě. Spojení je dokončeno.

Zajistěte znovu karoserii 2 sponami.

## Pojďme trénovat!

- 9 **Upozornění, toto vozidlo dosahuje rychlost až 50 km/h.** Trénujte prosím na prázdné ploše o velikosti min. 6x6 metrů. **Páčku plynu zpočátku ovládejte velmi opatrně.** Trénujte pomalou jízdu min. na 2–3 nabití baterie a teprve potom přejděte k rychlejšímu manévru.
- 10 Na velké a volné ploše si postavte závodní dráhu za pomoci rohových omezovačů nebo prázdných plechovek atd. Základní technika řízení při jízdě s vozidlem RC Carrera je, že na rovné dráze jedete rychle a v zatáčkách přibrzdíte.
  - **Při výměně prvního akumulátoru za druhý je nutné dodržet přestávku v jízdě nejméně 10 minut. Při následné výměně akumulátoru je pak nutné, aby vozidlo zůstalo v klidu po dobu nejméně 20 minut.**
  - **Vyvarujte se permanentního nasazení motoru.**
  - **Jestliže se auto několikrát krátce za sebou samo vypne, je baterie vybitá. Nabijte baterii.**
  - **Při vypínání vozidla po jízdě dodržujte obrácené pořadí.**
  - **Po jízdě vyjměte, resp. odpojte akumulátor. Akumulátorem baterii po použití bezpodmínečně znovu nabijte, abyste zabránili tzv. hloubkovému vybití baterie. Po vybití nechejte baterii min. 20 vychladnout a teprve potom ji znovu nabijte na celou kapacitu.**
  - **Skladujte akumulátor vždy mimo vozidlo.**
  - **Vozidlo RC Carrera po jízdě očistěte.**

## Funkce ovladače

- 11 Když je ovladač zapnutý, svítí na ovladači červená LED kontrolka.
- 12 **Řízení digitálně proporcionální**  
Plynová páčka dozadu: jízda dopředu  
Plynová páčka dopředu: brzdění resp. couvání  
Otočit volantem ve směru hodinových ručiček: vpravo  
Otočit volantem proti směru hodinových ručiček: vlevo  
**Upozorňujeme, že rychlost zpětného chodu byla z bezpečnostních důvodů snížena asi o 40 %.**
- 13 **Steering-TRIMM**  
Přesné nastavení řízení  
Pokud by vozidlo nejelo rovně, zde můžete vozidlo přesně seřídit.
- 14 Díky technologii 2,4 GHz může na závodní dráze jezdit společně až 16 vozidel. Toto je možné zcela bez doladování frekvence mezi závodníky.

## Řešení problémů

### Problém

Model nejede.

**Příčina:** Spínače na vysílaci nebo/a na modelu jsou v poloze „OFF“.

**Řešení:** Zapněte.

**Příčina:** Akumulátor v modelu je slabý nebo nebyl vůbec vložen.

**Řešení:** Vložte nabitý akumulátor.

**Příčina:** Auto zůstalo stát na překážce.

**Řešení:** Přepětová ochrana auto vypnula.

Spínač ON/OFF na autě přepněte jednou do polohy OFF, potom zpět do polohy ON a položte auto na volnou plochu.

**Příčina:** Málo nabitý akumulátor/slabá baterie ve vysílaci nebo v modelu.

**Řešení:** Vložte nabitý akumulátor nebo nabitou baterii.

**Příčina:** Auto je velmi zahřáté.

**Řešení:** Auto i ovladač vypněte a nechejte auto asi 30 minut vychladnout.

**Příčina:** Ochrana proti přehřátí auto zastavila kvůli příliš silnému zahřátí.

**Řešení:** Vypněte přijímač. Nechte RC vozidlo cca 30 minut ochladit.

### Problém

Žádné ovládání.

**Příčina:** Vozidlo se nechtěně dává do pohybu.

**Řešení:** Vytvořte spojení mezi modelem a ovladačem, jak je popsáno v části „Vkládání akumulátoru“ 7 8.

Omyly a změny vyhrazené

Změny barev / konečného designu vyhrazené

Technické změny a změny podmíněné designem vyhrazené

Piktogramy = fotky symbolů

## Vážený zákazník

Blahoželáme Vám ku kúpe Vášho modelového auta Carrera RC, ktoré bolo vyrobené podľa súčasného stavu techniky. Pretože máme stále snahu naše produkty ďalej vyvíjať a zlepšovať, vyhradzujeme si právo na zmenu z hľadiska techniky ako aj vybavenia, materiálov a dizajnu a to kedykoľvek a bez toho, aby sme to vopred oznamovali. Z drobných odchýlok Vášho produktu oproti údajom a obrázkom v tomto návode preto nie je možné vyvodzovať žiadne nároky. Tento návod na obsluhu a montáž je súčasťou produktu. Pri nedodržovaní návodu na obsluhu a obsiahnutých bezpečnostných pokynov zaniká nárok na záruku. Tento návod si odložte, aby ste si ho mohli znova prečítať a pre prípadné odovzdanie modelu niekomu ďalšiemu.

**Najaktuálnejšiu verziu tohto návodu na obsluhu a informácie o dostupných náhradných dieloch nájdete na [carrera-rc.com](http://carrera-rc.com) v servisnej časti.**

## Záručné podmienky

Pri produktoch značky Carrera sa jedná o technicky vysoko hodnotné hračky, s ktorými by sa malo starostlivo zaobchádzať. Bezpodmienečne dbajte prosím na pokyny v návode na obsluhu. Všetky diely sú podrobené starostlivému preskúšaniu (technické zmeny a zmeny modelu, ktoré slúžia zlepšeniu produktu, sú vyhradené).

**Ak by sa napriek tomu vyskytli chyby, poskytnete sa záruka v rámci nasledujúcich záručných podmienok:**

Záruka zahŕňa preukázateľné materiálové alebo výrobné chyby, ktoré existovali v čase kúpy produktu Carrera. Záručná lehota trvá 24 mesiacov od dátumu predaja. Vylúčený je nárok na záruku na diely podliehajúce rýchlemu opotrebovaniu (ako napr. akumulátory Carrera RC, antény, pneumatiky, časti prevodovky atď.), škody spôsobené nesprávnym zaobchádzaním/používaním (ako napr. vysoké skoky nad rámec odporúčanej výšky, spadnutie produktu atď.) alebo pri cudzom zasahovaní. Opravy smie vykonať iba firma Stadlbauer Marketing + Vertrieb GmbH alebo niektorý touto firmou autorizovaný podnik. V rámci tejto záruky sa v závislosti od rozhodnutia firmy Stadlbauer Marketing + Vertrieb GmbH vymení produkt Carrera buď ako celok alebo len chybné diely alebo sa poskytne rovnocenná náhrada. Zo záruky sú vylúčené náklady na dopravu, obal a cestovné náklady ako aj škody, za ktoré je zodpovedný kupujúci. Tieto náklady znáša kupujúci. Nároky na záruku si môže uplatňovať výlučne ten, kto produkt Carrera kúpil ako prvý.

**Nárok na záručné plnenie existuje len vtedy, keď**

- sa riadne vyplnený záručný list zašle spolu s chybným produktom Carrera, potvrdenkou o kúpe/faktúrou/pokladničným bločkom.
- na záručnom liste neboli vykonané svojvoľné zmeny.
- sa s hračkou zaobchádzalo podľa návodu na obsluhu a používala sa na určený účel.
- škody/chybné funkcie nie sú dôsledkom zásahu vyššej moci alebo opotrebovania súvisiaceho s prevádzkou.

**Záručné listy nie je možné nahradiť.**

**Upozornenie pre štáty EÚ:**

Upozorňujeme na zákonnú povinnosť ručenia predávajúceho, že totiž táto povinnosť ručenia nie je obmedzená predmetnou zárukou.

## Vyhlásenie o zhode

Spoločnosť Stadlbauer Marketing + Vertrieb GmbH týmto vyhlasuje, že tento model vrátane kontroléra je v zhode so základnými požiadavkami nasledujúcich smerníc ES: Smernice ES 2009/48/EC a 2014/30/EU o elektromagnetickej kompatibilitate a iných relevantných predpisov Smernice 1999/5/ES (R&TTE). Originálne vyhlásenie o zhode je možné vyžiadať na [carrera-rc.com](http://carrera-rc.com).



Maximálny rádiový vysielač výkon <10dBm

**Varovné upozornenia!**

Tento model s diaľkovým ovládaním NIE JE HRAČKA a je vhodný len pre mladistvých od 14 rokov! Tento model nie je určený na používanie deťmi bez dozoru osoby zodpovednej za ich výchovu. Pri nesprávnom používaní môže dôjsť k ťažkým zraneniam a/alebo materiálnym škodám. Musí sa ovládať opatrne a obozretne a vyžaduje si určité mechanické a aj mentálne schopnosti. Návod obsahuje bezpečnostné pokyny a predpisy ako aj pokyny pre údržbu a prevádzku produktu. Je nevyhnutné, aby ste si tento návod pred prvým uvedením do prevádzky kompletne prečítali a porozumeli mu. Len tak sa dá zabrániť nehodám so zraneniami a poškodeniami.



Zobrazený symbol prečiarknutých smetných nádob Vás má upozorniť na to, že vybité batérie, akumulátory,

gombíkové batérie, akupaky, prístrojové batérie, staré elektrické zariadenia atď. nepatria do domového odpadu, pretože škodia životnému prostrediu a zdraviu. Pomáhajte prosím tiež pri zachovávaní životného prostredia a zdravia a hovorte aj s Vašími deťmi o správnej likvidácii použitých batérií a elektrických zariadení. Batérie a staré elektrické zariadenia je nutné odovzdať na známych zberných miestach. Takto sa dostanú na riadnu recykláciu. Nerovnaké typy batérií alebo nové a použité batérie sa nesmú spolu používať. Vybité batérie z hračky vyberte. Nenabíjateľné batérie sa kvôli riziku výbuchu nesmú nabíjať.

**POZOR!**

Nabíjateľné akumulátory smú nabíjať len dospelé osoby.

**Pri nabíjaní nenechávajte akumulátor nikdy bez dozoru.**

Nabíjateľné batérie vyberte pred nabíjaním z hračky von. Pripojovacie svorky sa nesmú skratovať. Smú sa používať iba odporúčané batérie alebo batérie rovnocenného typu. Pri pravidelnom používaní nabíjačky sa musí kontrolovať jeho kábel, prípojka, kryt a ostatné časti. V prípade poškodenia sa nabíjačka smie znova uviesť do prevádzky až po jej oprave. Pružný vonkajší kábel tejto nabíjačky sa nedá vymeniť: Keď je kábel poškodený, nabíjačka sa musí zošrotovať.

**Bezpečnostné predpisy**

**A** Vozidlo Carrera RC je modelové auto na diaľkové ovládanie, so špeciálnymi akumulátormi pre jazdu. Smú sa používať iba originálne Li-Ion akumulátory Carrera RC. Predtým ako budete nabíjať, odstráňte akumulátor z vozidla.

**B** Vozidlo Carrera RC je dimenzované výlučne pre záľubu a smie sa s ním jazdiť len na to určených dráhach a miestach. **POZOR!** Vozidlo Carrera RC nepoužívajte v cestnej doprave.

**C** Takisto nejazdite pod vedeniami vysokého napätia alebo anténovými stožiarimi alebo v búrke! Atmosférické rušenia môžu spôsobiť poruchu funkcie. Pri veľkých teplotných rozdieloch počkajte prosím medzi miestom skladovania a miestom jazdy, kým sa vozidlo neaklimatizuje, aby sa zabránilo tvorbe kondenzátu a z toho vyplývajúcim funkčným poruchám.

**D** S týmto produktom nikdy nejazdite na trávnatých plochách. Ovinutá tráva môže brániť otáčaniu náprav a zahriať motor. Vozidlom Carrera RC sa nesmú prevážať žiadne náklady, osoby ani zvieratá.

**E** S vozidlom Carrera RC nejazdite nikdy v daždi alebo snehu pod holým nebom. Vozidlo nesmie jazdiť cez vodu, mláky alebo sneh a musí sa skladovať v suchu. Mokrá podložka bez mlák nemá žiadne negatívne vplyvy na vozidlo, pretože elektronika je chránená proti striekajúcej vode.

**F** Vozidlo nikdy nepoužívajte v blízkosti riek, rybníkov alebo jazier, aby vozidlo Carrera RC nespadlo do vody. Vyhnite sa jazde na cestách, ktoré pozostávajú výlučne z piesku.

**G** Vozidlo Carrera RC nevystavujte priamemu slnečnému žiareniu. Aby sa zabránilo prehriatiu elektroniky vo vozidle, musia sa pri teplote nad 35 °C pravidelne zaraďovať krátke prestávky.

**H** Nikdy nevystavujte vozidlo Carrera RC sústavnému striedaniu záťaže, t.j. sústavnej jazde dopredu a naspäť.

**I** Vždy postavte vozidlo rukou na zem. Nikdy ho nehádzte zo stoja na zem.

**K** Vyhnite sa skokom z mostíkov alebo rámp, ktoré sú vyššie než 15 cm.

**L** Na čistenie Vášho modelu nikdy nepoužívajte ostré rozpúšťadlá.

**M** Aby ste zabránili tomu, aby vozidlo Carrera RC jazdilo s poruchami v riadiacom systéme a tým jazdilo bez kontroly, musia sa kontrolovať batérie kontroléra a akumulátora vozidla, či sú bezchybne nabité. Nabíjačky a moduly sieťového zdroja neskratujte.

**N** Pred každou jazdou a aj po nej sa vždy musí preveriť správna montáž vozidla Carrera RC, v prípade potreby dotiahnite skrutky a matice.

**Pokyny na obsluhu****Obsah dodávky**

- 1**
- 1 x vozidlo Carrera RC
  - 1 x kontrolér
  - 1 x nabíjačka
  - 1 x akumulátor
  - 2 x 1,5 V batérie Mignon AA (nie sú nabíjateľné)

**Nabitie akumulátora**

**2** Spojte najprv akumulátor Carrera RC s priloženou nabíjačkou. Spojovací kus resp. prípojka medzi akumulátorom a nabíjačkou sú vyrobené tak, že opačná polarita je vylúčená. Pripojte nabíjačku na zdroj energie. Keď bol akumulátor správne pripojený a proces nabíjania normálne prebieha, červená LED nepretržite svieti. Keď je akumulátor úplne nabitý, červená LED sa prepne na zelenú. Akumulátor sa môže vybrať a inštalovať do vozidla Carrera RC a teraz je pripravený na jazdu.

**Akumulátor po použití bezpodmienečne znova nabíte, aby ste zabránili tzv. hĺbkovému vybitiu akumulátora. Predtým ako sa akumulátor smie znova úplne nabiť, musí sa po používaní minimálne 20 minút ochladzovať. Nedodržanie tejto prestávky môže spôsobiť poškodenie akumulátora. Z času na čas akumulátor nabíte (cca každé 2-3 mesiace).**

**Nedodržovanie vyššie uvedeného zaobchádzania s akumulátorom môže spôsobiť poškodenie.**

**Vloženie batérií**

**3** Skrutkovačom otvorte priehradku pre batérie. Stlačte uvoľňovací gombík a vyberte priehradku na batérie z kontroléra. Dbajte na správnu polaritu. Nikdy nepoužívajte spoločne nové a staré batérie alebo od rôznych výrobcov. Zasuňte priehradku na batérie naspäť do kontroléra tak, aby zapadla. Priehradku na batérie znova zaskrutkujte v prípade potreby skrutkovačom.

## Vloženie akumulátora

- 4 Na odstránenie karosérie odstráňte 2 svorky na jej hornej časti.
- 5 Akumulátor a káble upevnite v držiaku, tak ako to vidno na obrázku.
- 6 Spojte koniec kábla vozidla Carrera RC s káblom akumulátora.
- 7 Zapnite vozidlo spínačom ON-/OFF. LED na vozidle rytmicky bliká.
- 8 Zapnite kontrolér. Po niekoľkých sekundách nepretržite svietia LED-ky na vozidle a na kontroléri. Spojenie je ukončené.

Karosériu znova upevnite 2 svorkami.

## Precvičme si to!

- 9 **Pozor, toto vozidlo dosahuje rýchlosti až 50 km/h.**  
Precvičte si to na prázdnej ploche s rozmermi min. 6 x 6 m.  
**Pri prvej jazde ovládajte plynový pedál veľmi opatrne.** Predtým ako prejdete k rýchlejšiemu manévrom, precvičte si pomalú jazdu po dobu minimálne 2–3 dĺžok trvania akumulátorov.
- 10 Na veľkej voľnej ploche postavte pomocou vymedzenia rohov alebo s prázdnyimi plechovkami atď. pretekársku dráhu pre vozidlo Carrera RC.  
Základom techniky riadenia pri jazde s vozidlom Carrera RC je: na priamej dráhe jazdiť rýchlo a v zákrutách brzdiť.  
• **Pri zmene z prvého akumulátora na druhý sa musí dodržať prestávka v jazde v trvaní minimálne 10 minút. Pri zmene, ktorá potom nasleduje, sa bezpodmienečne musí zaradiť prestávka v trvaní minimálne 20 minút.**  
• **Zabrániť permanentnému nasadeniu motora.**  
• **Ak sa vozidlo viackrát krátko po sebe samočinne vypne, je akumulátor vybitý. Nabite prosím akumulátor.**  
• **Pre vypnutie po jazde dodržte opačné poradie.**  
• **Po jazde akumulátor vyberte resp. odpojte. Po použití akumulátor bezpodmienečne znova nabíjate, aby sa zabránilo tzv. hĺbkovému vybitiu akumulátora. Predtým ako by sa akumulátor smel znova úplne nabíť, musí po použití nechať na min. 20 minút ochladnúť.**  
• **Akumulátor skladujte vždy mimo vozidla.**  
• **Vozidlo Carrera RC po jazde očistite.**

## Funkcie kontroléra

- 11 Keď je kontrolér zapnutý, svieti červená LED na kontroléri.
- 12 **Riadenie Digital Proportional**  
Plynový páčku dozadu: dopredu  
Plynový páčku dopredu: brzdenie resp. jazda naspäť  
Volant otáčať v smere hodinových ručičiek: doprava  
Volant otáčať proti smeru hodinových ručičiek: doľava  
**Upozorňujeme, že rýchlosť spätného chodu bola z bezpečnostných dôvodov znížená asi o 40 %.**
- 13 **Steering-TRIMM**  
Jemné nastavenie riadenia  
Ak by vozidlo nejazdilo priamo dopredu, tu môžete Vaše vozidlo jemne nastaviť.
- 14 Vďaka technológii 2,4 GHz môže na jednej pretekárskej dráhe spoločne jazdiť až 16 vozidiel.  
To je možné úplne bez zosúladenia frekvencie medzi pretekármi.

## Riešenia problémov

### Problém

Model nejazdí.

**Príčina:** Spínač(e) na kontroléri alebo/a modeli je/sú na "OFF".

**Riešenie:** Zapnúť.

**Príčina:** V modeli je slabý alebo nie je vôbec žiadny akumulátor.

**Riešenie:** Vložte nabitý akumulátor.

**Príčina:** Auto sa zastavilo na nejakej prekážke.

**Riešenie:** Prepäťová ochrana vypne auto. Spínač ON/OFF na vozidle prepnete raz na OFF, potom znova prepnete na ON a umiestnite ho na voľnej ploche.

**Príčina:** Slabý akumulátor/batéria v kontroléri alebo modeli.

**Riešenie:** Vložte nabitý akumulátor alebo batériu.

**Príčina:** Vozidlo je veľmi teplé.

**Riešenie:** Vozidlo a kontrolér vypnite a vozidlo nechajte asi na 30 minút ochladnúť.

**Príčina:** Ochrana proti prehriatiu zastavila auto kvôli príliš silnému zohriatiu.

**Riešenie:** Vypnite prijímač. Vozidlo RC nechajte asi na 30 minút ochladnúť.

### Problém

Žiadna kontrola.

**Príčina:** Vozidlo sa nechce dať do pohybu.

**Riešenie:** Vytvorte spojenie medzi modelom a kontrolérom, tak ako je to popísané pod "Vloženie akumulátora" 7 8.

Omyl a zmeny vyhradené

Farby/konečný dizajn – zmeny vyhradené

Technické zmeny a zmeny podmienené dizajnom vyhradené

Piktogramy = fotografie symbolov

## HR

## Poštovani kupče

Čestitamo Vam na kupnji Vašeg Carrera RC modela automobila, koji je izrađen prema današnjem stanju tehnike. Pošto se stalno trudimo da naše proizvode dalje razvijamo i poboljšavamo, pridržavamo si pravo, u svako vrijeme i bez nagovještaja provesti izmjene u tehničkom pogledu i u pogledu na opremu, materijale i dizajn. Zbog neznatnih odstupanja ovog proizvoda u odnosu na podatke i slike iz ove upute se stoga ne mogu zasnovati prava. Ova uputa za posluživanje i montažu je sastavni dio proizvoda. Kod nepoštivanja upute za uporabu i sigurnosnih uputa iz nje gubi se pravo na jamstvo. Sačuvajte ovu uputu za uporabu za čitanje i za slučaj, da ovaj model dajete trećim osobama.

**Najaktualnija verzija ove upute za uporabu i informacije o raspoloživim zamjenskim dijelovima možete naći na stranici [carrera-rc.com](http://carrera-rc.com) u servisnom području.**

## Uvjeti jamstva

Kod Carrera proizvoda se radi o tehnički visokokvalitetnim proizvodima, sa kojima se treba pažljivo postupati. Obavezno obratite pozornost na naputke iz upute za uporabu. Svi dijelovi podliježu pažljivoj provjeri (prava na tehničke izmjene i promjene modela, koje služe poboljšanju proizvoda, ostaju pridržana).

**Ukoliko bi ipak nastupile greške, jamstvo se daje u okviru niže naznačenih uvjeta jamstva:**

Jamstvo obuhvaća greške u materijalu ili tvorničke greške, koje su postojale u trenutku kupnje proizvoda tvrtke Carrera. Rok jamstva od datuma prodaje iznosi 24 mjeseca. Isključenje iz prava na jamstvo su potrošni dijelovi (kao npr. Carrera RC akumulatori, antene, gume, dijelovi prijenosnika itd.), štete kroz neprimjereno rukovanje/korištenje (kao npr. visoki skokovi iznad preporučene visine, puštanje proizvoda da padne itd.) ili strani zahvati. Radove popravka smije isključivo izvesti tvrtka Stadlbauer Marketing + Vertrieb GmbH ili poduzeće, koje ona ovlasti. U okviru ovoga jamstva po izboru tvrtke Stadlbauer Marketing + Vertrieb GmbH proizvod tvrtke Carrera se zamjenjuje u cijelosti ili se zamjenjuju pokidani dijelovi ili se daje zamjena jednake vrijednosti. Od jamstva su isključeni troškovi transporta, ambalaže i prijevoza kao i štete, koje je prouzrokovao kupac. Te troškove snosi kupac. Prava na jamstvo isključivo mogu zatražiti neposredni kupci proizvoda Carrera.

**Pravo na davanja na osnovi jamstva postoji samo onda, ako**

- je sa pokidanim Carrera proizvodom poslana i uredno ispunjena kartica, potvrda o kupnji / račun / blagajnički bon.
- na jamstvenoj kartici nisu napravljene samovoljne izmjene.
- se igračkom rukuje prema uputama za uporabu i ako se namjenski koristi.
- štete / pogrešne funkcije nisu prouzrokovane višom silom ili habanjem uvjetovano korištenjem.

**Jamstvene kartice se ne mogu nadomjestiti.**

**Upute za zemlje članice EU:**

Upućuje se na zakonsku dužnost davanja jamstva prodavača, da ovo pravo na davanje jamstva nije ograničeno kroz ovo jamstvo.

## Izjava o skladnosti

Ovim Stadtbauer Marketing + Vertrieb GmbH izjavljuje, da ovaj model zajedno sa upravljačem odgovara načelnim zahtjevima sljedećih EU smjernica: EG smjernice 2009/48/EC i 2014/30/EU o elektromagnetskoj podnošljivosti i drugim bitnim propisima smjernice 1999/5/EG (R&TTE). Originalna izjava o skladnosti se može potražiti na [carrera-rc.com](http://carrera-rc.com).



Maksimalna snaga radio-frekvencije <10dBm

**Upute upozorenja!**

Ovaj model na daljinsko upravljanje NIJE IGRAČKA i isključivo je primjeren za mlade starije od 14 godina! Ovaj model nije namijenjen da ga koriste djeca bez nadzora odrasle osobe zadužene za njihov odgoj. Kod ne primjerenog korištenja može doći do teških ozljeda i/ili materijalnih šteta. Upravljanje se mora vršiti pažljivo i oprezno i zahtjeva neke mehaničke i mentalne sposobnosti. Uputa sadrži sigurnosne upute i propise kao i naputke vezane za održavanje i rad proizvoda. Obavezno je potrebno ovu uputu prije prvog puštanja u pogon kompletno pročitati i razumjeti. Samo tako se mogu izbjeći nezgode sa ozljedama i oštećenjima.

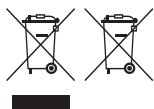

Ovdje naslikani simbol pre-crtane kante za smeće Vas upućuje na to, da prazne baterije, akumulator, okrugle baterije, akumulatorske baterije, baterije za uređaje, električni stari uređaji itd. ne spadaju u kućni otpad, pošto ugrožavaju okoliš i zdravlje. Pomozite molimo Vas održavanju okoline i zdravlja i pričajte i sa svojom djecom o urednom zbrinjavanju potrošenih baterija i električnih starih uređaja. Baterije i električni stari uređaji se trebaju predati poznatim skupljalištima. Na taj način će se uredno reciklirati. Nejednaki tipovi baterija ili nove i potrošene baterije se ne smiju zajedno koristiti. Prazne baterije izvadite iz igračke. Baterije koje se ne mogu puniti ne smiju se puniti zbog rizika od eksplozije!

**POZOR!** Akumulatore isključivo smiju puniti odrasle osobe. Akumulatore isključivo smiju puniti odrasle osobe. Akumulatore isključivo smiju puniti odrasle osobe.

**Akumulatore za vrijeme punjenja nikada nemojte ostaviti bez nadzora.** Baterije koje se mogu puniti, prije punjenja izvadite iz igračke. Prikjučne spojke se ne smiju kratko spojiti. Isključivo se smiju koristiti preporučene baterije ili baterije istog tipa. Kod redovne uporabe punjača redovno se moraju kontrolirati kabel, priključak, poklopci i drugi dijelovi. U slučaju štete punjač se tek nakon popravka opet smije pustiti u pogon. Fleksibilni vanjski kabel ovog uređaja za punjenje se ne može zamijeniti: Ako je kabel oštećen, uređaj za punjenje se mora uništiti.

**Sigurnosne odredbe**

**A** RC vozilo Carrera je model vozila na daljinsko upravljanje sa specijalnim akumulatorim za vožnju. Smiju se koristiti samo originalni akumulatori Li-Ion RC Carrera. Prije nego što ih stavite puniti, uklonite akumulatore iz vozila.

**B** RC automobil Carrera isključivo je izrađen u svrhe hobija i smije se voziti samo na predviđenim stazama i mjestima.

**POZOR!** RC automobil Carrera nemojte koristiti u cestovnom prometu.

**C** Nemojte voziti ispod visokonaponskih vodova ili radiostupa ili kod nevremena! Atmosferske smetnje mogu prouzrokovati radiosmetnje. Kod velikih temperaturnih razlika između temperature na mjestu skladištenja i mjestu vožnje pričekajte molimo Vas, dok se automobil aklimatizira kako biste izbjegli stvaranje kondenzirane vode i radiosmetnje, koje su posljedica toga.

**D** Sa ovim proizvodom nikada nemojte voziti preko travnatih površina. Trava koja se čvrsto omota može ometati okretanje osovine i zagrijati motor. Sa RC automobilom Carrera ne smije se prevoziti roba, osobe ili životinje.

**E** Sa RC automobilom Carrera nikada nemojte na otvorenom voziti po kiši ili snijegu. Vozilo ne smije voziti kroz vodu, lokve ili snijeg i mora se čuvati na suhom mjestu. Vlažna podloga bez lokvi vode ne odražava se negativno na vozilo, pošto je elektronika zaštićena protiv prskajuće vode.

**F** Vozilo nikada nemojte koristiti u blizini rijeka, vrtnih jezera ili jezera, kako RC automobil Carrera ne bi pao u vodu. Izbjegavajte vožnju na putovima, koji su isključivo pješčani.

**G** RC vozilo Carrera nemojte izlagati izravnim sunčanim zrakama. Da biste izbjegli pregrijavanje elektronike u vozilu, kod temperature od preko 35 °C redovno se trebaju praviti kratke stanke.

**H** RC vozilo Carrera nikada nemojte izlagati stalnom mijenjanju opterećenja, t.j. stalnoj vožnji naprijed i natrag.

**I** Vozilo uvijek rukom postavite na pod. Vozilo nikada nemojte bacati na pod.

**K** Izbjegavajte skakanje sa opkova ili sa rampi viših od 15 cm.

**L** Za čišćenje Vašeg modela nikada nemojte koristiti agresivna otapala.

**M** Da biste izbjegli, da RC automobil Carrera vozi sa smetnjama u upravljačkom sustavu i kroz to nekontrolirano, baterije upravljača i akumulator vozila treba pregledati na ispravno stanje punjenja. Punjač i mrežne elemente nemojte kratko spojiti.

**N** Ispravna montaža RC vozila Carrera uvijek se mora provjeriti prije i nakon svake vožnje, po potrebi pritegnite vijke i matice.

**Upute za posluživanje****Opseg isporuke**

- 1**
- 1x Carrera RC vozilo
  - 1x Upravljač
  - 1x Punjač
  - 1x Akumulator
  - 2x 1,5 V minjon AA baterije (ne mogu se puniti)

**Punjenje akumulatora**

**2** Spojite molimo Vas najprije RC akumulator Carrera sa priloženim uređajem za punjenje. Spojni komad tj. priključak između akumulatora i uređaja za punjenje uspostavljen je tako, da je isključeno pogrešno spajanje polova. Punjač priključite na izvor energije.

Ako je akumulator ispravno priključen i ako se proces punjenja normalno odvija, crvena LED lampica stalno gori. Kada je akumulator potpuno napunjen, crvena LED lampica se prespaja u zelenu. Akumulator se može izvaditi i instalirati u Vašem RC vozilu Carrera, koje je sada spremno za vožnju.

**Akumulator obavezno nakon uporabe opet napunite, kako biste izbjegli takozvano dubinsko pražnjenje iste. Akumulator se nakon uporabe najmanje 20 minuta mora ohladiti, prije nego se opet potpuno smije napuniti. Nepoštivanje ove stanke može dovesti do kvara akumulatora. Akumulator povremeno napunite (oko svaka 2–3 mjeseca). Nepoštivanje gore navedenih uputa za rukovanje akumulatorom može dovesti do kvara.**

**Postavljanje baterija**

- 3** Otvorite okno baterije sa odvijačem. Pritisnite gumb otpuštanje i izvadite okno za baterije iz upravljača. Pazite ispravno postavljene polove. Nikada nemojte zajedno koristiti nove i stare baterije ili baterije različitih proizvođača zajedno. Gurnite okno za baterije natrag u upravljač dok se ne uklopi. Okno baterije u danom slučaju opet zavrnite sa odvijačem.

## Postavljanje akumulatora

- 4 Uklonite 2 spojke na gornjoj strani karoserije, kako biste istu skinuli.
- 5 Pričvrstite akumulator i kabel u držaču kao što je prikazano na slici.
- 6 Spojite završetak kabela RC vozila Carrera sa kabelom akumulatora.
- 7 Uključite vozilo na sklopki ON/OFF. LED na vozilu ritmički treperi.
- 8 Uključite upravljač. Nakon nekoliko sekundi na vozilu i upravljaču trajno svijetli LED. Povezivanje je završeno.

Karoseriju ponovno pričvrstite sa 2 spojke.

## Daj da vježbamo!

- 9 **Pozor, ovo vozilo dostiže brzine do 50 km/h.**  
Vježbajte molimo Vas na praznoj površini najmanje veličine 6 x 6 metara.  
**Kod prvog puta vrlo oprezno koristite papučicu za gas.** Vježbajte sporu vožnju sa najmanje 2-3 napunjena akumulatora prije nego prijedete na brze manevre.
- 10 Na velikoj, slobodnoj površini sa kutnim graničnicama ili praznim posudama itd. izgradite trkaču stazu za RC vozilo Carrera. Osnovna tehnika upravljanja prilikom vožnje sa RC vozilom Carrera je: na ravninama vozite brzo i zakočite u krivinama.  
• **Prilikom zamjene sa prvog na drugi akumulator mora se napraviti stanka za vožnju od najmanje 10 minuta. Kod iduće zamjene obavezno se mora napraviti stanka za mirovanje od najmanje 20 minuta.**  
• Izbjegavajte neprekidan rad motora.  
• **Ako se vozilo više puta zaredom samo isključi znači, da je akumulator prazan. Napunite molimo Vas akumulator.**  
• **Za isključivanje nakon vožnje postupajte u obrnutom redoslijedu.**  
• **Nakon vožnje izvadite tj. iskopčajte akumulator. Akumulator obavezno nakon uporabe opet napunite, kako biste izbjegli takozvano dubinsko pražnjenje iste. Akumulator se nakon uporabe najmanje 20 minuta mora ohladiti, prije nego se opet potpuno smije napuniti.**  
• **Akumulator uvijek čuvajte izvan vozila.**  
• **RC vozilo Carrera očistite nakon vožnje.**

## Funkcije upravljača

- 11 Ako je upravljač uključen, svijetli crvena LED svjetiljka na upravljaču.
- 12 **Upravljanje Digital Proportional**  
Ručica za gas prema natrag: Naprijed  
Ručica za gas naprijed: Kočenje tj. natrag  
Upravljačko kolo okrenuti u smjeru kazaljke na satu: Desno  
Upravljačko kolo okrenuti suprotno smjeru kazaljke na satu: Lijevo  
**Napominjamo, da je iz sigurnosnih razloga brzina vožnje unatrag smanjena za oko 40%.**
- 13 **Steering-TRIMM**  
Fino justiranje volana  
Ako brod ne vozi ravno, ovdje možete fino justirati Vaš brod.
- 14 Zahvaljujući tehnologiji 2,4 GHz do 16 vozila se zajedno može voziti na jednoj trkačkoj stazi.  
To je moguće skroz bez usklađivanja frekvencije među vozačima.

## Rješenje problema

**Problem**  
Model ne vozi.

**Uzrok:** Sklopka na upravljaču ili/i modelu stoji/stoje na "OFF".  
**Rješenje:** Uključiti.

**Uzrok:** U modelu slab akumulator ili ga nema.  
**Rješenje:** Umetnite napunjeni akumulator.

**Uzrok:** Vozilo se zaustavilo na prepreci.  
**Rješenje:** Zaštita od prenapona je isključila vozilo. Sklopku ON/OFF na vozilu pritisnite na OFF, potom opet na ON i vozilo postavit će na slobodnu površinu.

**Uzrok:** Slab akumulator/baterije u upravljaču ili modelu.  
**Rješenje:** Umetnite napunjeni akumulator ili bateriju.

**Uzrok:** Vozilo je vrlo toplo.  
**Rješenje:** Isključite vozilo i upravljač i vozilo pustite oko 30 minuta da se ohladi.

**Uzrok:** Zaštita od pregrijavanja je zaustavila vozilo zbog jako zagrijavanja.  
**Rješenje:** Isključite prijamnik i vozilo pustite oko 30 minuta da se ohladi.

**Problem**  
Nema kontrole.

**Uzrok:** Vozilo se neželjeno pokreće.  
**Rješenje:** Kao što je opisano pod "Postavljanje akumulatora"  
7 8 uspostavite vezu između modela i upravljača.

Pravo na zabune i izmjene ostaje pridržano

Boje / konačni dizajn – pravno na izmjene ostaje pridržano

Pravo na tehničke izmjene i izmjene zbog dizajna ostaje pridržano

Piktogrami = fotografije simbola

N

## Kjære kunde,

Gratulerer med din nye Carrera RC-modellbil. Den er produsert etter dagens tekniske standard. Siden vi alltid strever etter å videreutvikle og forbedre våre produkter, forbeholder vi oss retten til tekniske endringer og angående utstyr, materiell og design til en hver tid, uten forhåndsopplysning om dette. Dermed kan man ikke rette krav på grunn av små avvik i produktet angående data og bilder i denne veiledningen. Denne bruksanvisningen og monteringsveiledningen er en del av produktet. Ved ignorering av bruksanvisningen og sikkerhetsanvisningene i denne, utgår garantien. Denne veiledningen må oppbevares for informasjon og eventuelt til å gi videre til tredjemann.

**Du finner nyeste versjon av bruksanvisningen og informasjon om tilgjengelige reservedeler på servicesidene på [carrera-rc.com](http://carrera-rc.com).**

## Garantibetingelser

Carrera-produkter er teknisk kvalitative produkter som må behandles grundig og forsiktig. Vær absolutt oppmerksom på henvi-ningene i bruksanvisningen. Alle deler gjennomgår en grundig kontroll (med forbehold om tekniske endringer og modellendringer for forbedring av produktet).

**Hvis det allikevel skulle oppstå feil, så garanteres det en garanti i rammen av følgende garantibetingelser:**

Garantien omfatter beviselige material- eller fabrikkasjonsfeil som fantes på Carrera-produktet da det ble kjøpt. Garantifristen er 24 måneder fra kjøpedato. Garantien utelukkes for slitedeler (som f.eks. Carrera RC akkumulatører, antenner, dekk girdeler osv.), skader som oppstår gjennom uriktig behandling/bruk (som f.eks. høye hopp over anbefalt høydeangivelse, slippe ned produktet osv.) eller fremmede inngrep. Reparasjoner får kun gjennomføres av Stadlbauer Marketing + Vertrieb GmbH eller en bedrift som er autorisert av dette firmaet. I rammen av denne garantien velger Stadlbauer Marketing + Vertrieb GmbH om hele Carrera-produktet skal skiftes ut eller kun de defekte delene eller det blir gitt en likeverdig erstatning. Garantien utelukker transport-, emballasje- og fraktkostnader i tillegg til skader som forårsakes av kjøper. Disse betales av kjøper. Garantien gjelder kun for første kjøper av Carrera-produktet.

### Man kan kun bruke garantien når

- riktig utfyllt kort sendes inn sammen med det defekte Carrera-produktet og kvitteringen/kasselappen.
- ingen egne endringer ble foretatt på dette garantikortet.
- leketøyet ble behandlet i henhold til bruksanvisningen og ble brukt forskriftsmessig.
- skadene/feilfunksjonene ikke gjelder stor vold eller driftsbetinget slitasje.

**Garantikort kan ikke erstattes.**

### Henvising for EU-land:

Det henvises om lovmessig garantiplikt til selgeren, og om at denne garantiplikten ikke innskrenkes gjennom gjenstandens garanti.

## Samsvarserklæring

Herved erklærer Stadlbauer Marketing + Vertrieb GmbH, at denne modellen, inklusiv kontroller, er i overensstemmelse med de grunnleggende kravene til følgende EF-direktiv: EF direktiv 2009/48/EC og 2014/30/EU om elektromagnetisk kompatibilitet og de andre relevante forskriftene til direktiv 1999/5/EF (R&TTE) gjelder. Original samsvarserklæring kan fås under [carrera-rc.com](http://carrera-rc.com).



Maksimal radiofrekvenseffekt <10dBm

**Varselhenvisninger!**

Denne fjernstyrte modellen er IKKE NOE LEKETØY og er kun egnet for ungdommer fra og med 14 år! Denne modellen er ikke tiltenkt å brukes av barn, hvis ikke en foresatt har det under oppsyn. Ved uriktig bruk kan det oppstå alvorlige skader og/eller materiell skade. Det må styres forsiktig og grundig, og det krever enkelte mekaniske og mentale evner. Veiledningen inneholder sikkerhetshenvisninger og forskrifter, i tillegg til henvisninger for vedlikehold og bruk av produktet. Det er absolutt nødvendig å lese og forstå denne veiledningen helt før første bruk. Kun slik kan man unngå ulykker med skader og ødeleggelse.



Symbolet som vises her med gjennomstreket søppeldunk skal henvise om at tomme batterier, akkumulatører, knappeceller, akkumulatorpakker, apparatbatterier, elektriske apparater etc. ikke skal i husholdningssøppelet, for disse skader miljøet og helsen. Hjelp vennligst til med å opprettholde miljøet og helsen, og gi barna dine også beskjed om riktig deponering av brukte batterier og elektriske apparater. Batterier og elektriske apparater skal leveres inn til de kjente samlestedene. Slik tilføres de riktig resirkulering. Ulike batterityper eller nye og brukte batterier får ikke brukes sammen. Tomme batterier må tas ut av leketøyet. Ikke-oppladbare batterier må ikke lades opp på grunn av fare for eksplosjon.

**OBS!** Akkumulatører får kun lades opp av voksne. **La aldri akkumulatoren være uten tilsyn under opplading.** Oppladbare batterier må tas ut av leketøyet før lading. Forbindelsesklemmer må ikke kortsluttes. Det må kun brukes anbefalte batterier eller batterier av lik type. Ved regelmessig bruk av ladeapparatet må dette kontrolleres på kabel, forbindelse, tildekninger og andre deler. I skadetilfeller får ladeapparatet kun tas i bruk etter en reparasjon. Den fleksible, utvendige kablen til dette ladeapparatet kan ikke skiftes ut. Dersom kablen skades må ladeapparatet avhendes.

**OBS!** Akkumulatører får kun lades opp av voksne.

**La aldri akkumulatoren være uten tilsyn under opplading.** Oppladbare batterier må tas ut av leketøyet før lading. Forbindelsesklemmer må ikke kortsluttes. Det må kun brukes anbefalte batterier eller batterier av lik type. Ved regelmessig bruk av ladeapparatet må dette kontrolleres på kabel, forbindelse, tildekninger og andre deler. I skadetilfeller får ladeapparatet kun tas i bruk etter en reparasjon. Den fleksible, utvendige kablen til dette ladeapparatet kan ikke skiftes ut. Dersom kablen skades må ladeapparatet avhendes.

**Sikkerhetsbestemmelser**

**A** Et Carrera RC-kjøretøy er en fjernstyrt modellbil som brukes med spesielle kjøre-akkumulatører. Det er kun tillatt å bruke de originale Carrera RC Li-Ion-akkumulatørene. Før du lader opp batteriet, må du fjerne det fra kjøretøyet.

**B** Carrera RC-kjøretøyet er kun bestemt for hobbyformål, og får kun brukes på dertil bestemte baner og plasser.

**OBS!** Ikke bruk Carrera RC-kjøretøyet i veitrafikken.

**C** Atmosfæriske feil kan føre til funksjonsfeil. Vennligst vent til kjøretøyet har akklimatisert seg hvis det finnes store temperaturforskjeller mellom lagringssted og kjørested. Slik unngås dannelse av kondensvann og dermed funksjonsfeil.

**D** Du må aldri kjøre med dette produktet på gresset. Gress som setter seg fast kan hindre dreining av aksene og oppvarme motoren. Det må ikke transporteres gods, personer eller dyr med Carrera RC-kjøretøy.

**E** Du må aldri kjøre ute i regn eller snø med Carrera RC-kjøretøyet. Kjøretøyet må ikke kjøre gjennom vann, dammer eller snø, og det må lagres tørt. Et vått underlag, uten dammer, fører ikke til skade på kjøretøyet, for elektronikken er beskyttet mot vannsprut.

**F** Kjøretøyet må aldri brukes i nærheten av elver, dammer eller sjøer, slik at Carrera RC-kjøretøyet ikke faller i vannet. Unngå kjøring på strekninger som kun består av vann.

**G** Carrera RC-kjøretøyet må aldri settes for direkte sol. For å unngå overoppheting i elektronikken til kjøretøyet må man legge inn regelmessige hvilepauser ved en temperatur på over 35 °C.

**H** Ditt Carrera RC-kjøretøy må aldri settes for permanent lastskifte, dvs. stadig kjøring frem og tilbake.

**I** Sett alltid kjøretøyet ned på bakken for hånd. Du må aldri kaste kjøretøyet ned på bakken.

**K** Unngå hopp fra ramper eller annet som har en høyde på over 15 cm.

**L** Bruk aldri skarpe løsningsmidler for rengjøring av modellen din.

**M** For å unngå at Carrera RC-kjøretøyet kjører med feil i styresystemet, og dermed kjører ukontrollert, skal batteriene til kontrolleren og kjøretøyet akkumulatør kontrolleres for riktig ladetilstand med jevne mellomrom. Batteriladere og stikkontakter må ikke kortsluttes.

**N** Riktig montering av Carrera RC-kjøretøyet må alltid kontrolleres før og etter hver kjøring, eventuelt må skruer og muttere ettertrekkes.

**Brukshenvisninger****Leveringsomfang**

- 1x Carrera RC Kjøretøy  
1x Kontroller  
1x Ladeapparat  
1x Akkumulatør  
2x 1,5 V Mignon AA batterier (ikke oppladbar)

**Opplading av akkumulatoren**

**2** Vennligst forbind først Carrera RC-akkumulatør med vedlagt ladeapparat. Forbindelsesstykket eller forbindelsen mellom akkumulatør og ladeapparat er produsert slik at feil polaritet utelukkes. Forbind ladeapparatet med en energikilde.

Når akkumulatoren ble riktig forbundet, og ladeprosessen skjer normalt, så lyser den røde LED-lampen konstant. Når akkumulatoren er helt oppladet skifter den røde LED-lampen til grønt lys. Akkumulatoren kan fjernes og installeres i ditt Carrera RC-kjøretøy, og er nå klart til bruk.

**Etter bruk må akkumulatoren lades, slik at en total utlading forhindres. Akkumulatoren må kjøle seg ned i min. 20 minutter etter bruk, før den kan lades helt opp igjen. Hvis dette ignoreres, så kan akkumulatoren ødelegges. Akkumulatoren må lades opp med jevne mellomrom (ca. hver 2-3 måned).**

**Hvis denne håndteringen av akkumulatoren ignoreres, kan det oppstå en defekt.**

**Sette inn batteriene**

**3** Åpne batterirommet med en skrutrekker. Trykk på release knappen og ta batteriet ut av kontrolleren.

Se til at du har riktig polaritet. Du må aldri bruke nye og gamle batterier samtidig, eller batterier fra ulike produsenter.

Skyv batterirommet tilbake i kontrolleren, til den låses på plass.

Batterirommet skrur ev. sammen igjen med en skrutrekker.

## Sette inn akkumulatør

- 4** Fjern de 2 klemmene på oversiden på karosseriet for å fjerne det.
- 5** Fest batteriet og kabelen i holderen som vist på bildet.
- 6** Forbind kabelenden til Carrera RC-kjøretøyet med akkumulatøren.
- 7** Carrera RC kjøretøyet slås på over ON/OFF bryteren. LED på kjøretøyet blinker rytmisk.
- 8** Slå kontrollere på. Etter et par sekunder lyser LED på kjøretøyet og på kontrollere permanent. Bindingen er avsluttet.

Fest karosseriet igjen med de 2 klemmene.

## La oss øve!

- 9** **OBS, dette kjøretøyet oppnår hastigheter på inntil 50 km/t.** Prøv deg frem på en fri flate med min. 6x6 meter størrelse. **Bruk gasspedalen svært forsiktig første gang.** Øv på å kjøre langsomt med min. 2-3 akkumulatørladninger, før du går over til å kjøre fort.
- 10** Bygg opp en Carrera-RC kjørebane med hjørnebegrensninger eller tomme bokser osv. på en stor, fri flate. Den grunnleggende styreteknikken under kjøring med et Carrera RC-kjøretøyet er: kjør fort på rette strekninger, og brems i svingene.
  - **Ved skifte fra første til andre akkumulatør må man overholde en kjørepause på minst 10 minutter. Skiftet deretter må man overholde en hvilepause på minst 20 minutter.**
  - **Unngå permanent motorbruk.**
  - **Hvis kjøretøyet slår seg av flere ganger etter hverandre automatisk, så er akkumulatøren tom. Akkumulatøren må lades opp.**
  - **Slå av i omvendt rekkefølge etter at du har kjørt ferdig!**
  - **Etter kjøring tas akkumulatøren ut eller klemmes av. Etter bruk må akkumulatøren lades, slik at en total utlading forhindres. Akkumulatøren må kjøles ned i min. 20 minutter etter bruk, før den kan lades helt opp igjen.**
  - **Batteriet må alltid oppbevares utenfor kjøretøyet.**
  - **Carrera RC-kjøretøyet må rengjøres etter kjøring.**

## Kontrollerfunksjoner

- 11** Når kontrollere er på, lyser den røde LED-lampen på kontrollere.
- 12** **Styring digital proporsjonal**  
Gasspedal bakover: Fremover  
Gasspedal fremover: Bremsing eller rygging  
Rattet dreies med klokken: høyre  
Rattet dreies mot klokken: venstre  
**Vær oppmerksom på at av sikkerhetsgrunner er hastigheten bakover redusert med ca. 40 %.**
- 13** **Steering-TRIMM finjustering av styringen**  
Hvis kjøretøyet ikke kan kjøre rett frem, så kan du finjustere kjøretøyet ditt her.
- 14** Takket være 2,4 GHz teknologien kan opptil 16 kjøretøyer kjøre på en strekning samtidig.  
Dette er mulig uten at sjåførene må tilpasse frekvensene med hverandre.

## Problemløsninger

### Problem

Modellen kjører ikke.

**Årsak:** Bryter på kontrollere og/eller modell står på "OFF".

**Løsning:** Innkopling.

**Årsak:** Svak eller overhode ingen akkumulatør i modellen.

**Løsning:** Legg inn oppladet akkumulatør.

**Årsak:** Bilen har stoppet pga. en hindring.

**Løsning:** Overspenningsbeskyttelsen har slått av bilen. ON/OFF bryteren på kjøretøyet settes på OFF, så på ON igjen og plasseres på en ledig flate.

**Årsak:** Svak(t) akkumulatør/batteri i kontrollere eller modell.

**Løsning:** Legg inn oppladet akkumulatør eller batteri.

**Årsak:** Kjøretøyet er svært varmt.

**Løsning:** Slå av kjøretøyet og kontrollere, og la kjøretøyet kjøle seg ned i omtrent 30 minutter.

**Årsak:** Overopphetingsbeskyttelsen har stoppet kjøretøyet pga. for sterk oppvarming.

**Løsning:** Slå av mottaker. RC-kjøretøyet må kjøles ned i omtrent 30 minutter.

### Problem

Ingen kontroll.

**Årsak:** Kjøretøyet beveges utilsiktet.

**Løsning:** Opprett en forbindelse mellom modell og kontrollere som beskrevet under "Sette inn akkumulatør" **7 8**.

Med forbehold om feil og endringer

Farger/endelig design - med forbehold om endringer

Med forbehold om tekniske endringer og endringer i design

Piktogrammer = Symbolbilder



## Kære kunde

Vi ønsker dig tillykke med købet af din Carrera RC-modelbil, der er konstrueret efter det aktuelle tekniske niveau. Da vi permanent videreudvikler og forbedrer vores produkter, forbeholder vi os til enhver tid ret til tekniske ændringer samt ændringer af udstyr, materialer og design, uden forudgående meddelelse. Der kan derfor ikke afledes nogen krav pga. mindre afvigelser på det foreliggende produkt i forhold til data og afbildninger i denne vejledning. Denne betjenings- og montagevejledning er bestanddel af produktet. Ved ignorering af betjeningsvejledningen og de deri indeholdte sikkerhedsanvisninger bortfalder ethvert garantikrav. Opbevar denne vejledning som opslagsværk og til en eventuel videregivelse af modellen til tredjemand.

**Den aktuelle version af denne betjeningsvejledning og informationer om tilgængelige reservedele finder du på [carrera-rc.com](http://carrera-rc.com) i serviceområdet.**

## Garantibetingelser

Ved Carrera produkterne drejer det sig om tekniske kvalitetsprodukter, der bør behandles forsigtigt. Vær ubetinget opmærksom på informationerne i betjeningsvejledningen. Alle dele underkastes en grundig kontrol (tekniske ændringer og modelændringer, der tjener til forbedring af produktet, forbeholdes).

**Skulle der alligevel optræde fejl, ydes der garanti i henhold til nedenstående garantibetingelser:**

Garantien omfatter påviselige materiale- eller fabriktionsfejl, der var tilstede da Carrera produktet blev købt. Garantiperioden er 24 måneder fra købsdato. Garantien dækker ikke sliddele (som f.eks. Carrera RC akku'er, antenner, dæk, geardele etc.), skader som følge af usagkyndig behandling/brug (som f.eks. høje spring over den anbefalede højdeangivelse, eller hvis man lader produktet falde etc.) eller fremmede indgreb. Reparationen må kun udføres af firma Stadlbauer Marketing + Vertrieb GmbH eller af en af dette firma autoriseret virksomhed. Som led i denne garanti vil Stadlbauer Marketing + Vertrieb GmbH efter eget skån ombytte det komplette Carrera produkt eller kun udskifte de defekte dele. Desuden er transport-, emballage- og kørselsomkostninger samt skader, som køber er ansvarlig for udelukket fra garantien. Disse betales af køberen. Garantiydelserne gælder udelukkende for den første køber af Carrera produktet.

**Der kan kun gøres krav på garantiydelsen, hvis**

- det korrekt udfyldte garantikort bliver indsendt sammen med det defekte Carrera produkt, kvitteringen/fakturaen/kassebonen.
- der ikke blev foretaget egenmægtige ændringer på garantikortet.
- legetøjet er blevet behandlet formålsbestemt og iht. betjeningsvejledningen.
- skademe/fejlfunktionerne ikke stammer fra force majeure eller brugsrelateret slitage.

**Garantikort kan ikke erstattes.**

**Information til EF-stater:**

Der henvises til sælgerens lovpligtige garantipligt for så vidt, at denne garantipligt ikke indskrænkes af en konkret garanti.

## Konformitetserklæring

Hermed erklærer Stadlbauer Marketing + Vertrieb GmbH, at denne model inkl. styreenhed stemmer overens med de grundlæggende krav i følgende EF-direktiver: EU-direktiv 2009/48/EC og 2014/30/EU vedr. elektromagnetisk kompatibilitet og de andre relevante forskrifter i direktiv 1999/5/EF (R&TTE) skønner. Den originale konformitetserklæring kan rekvireres på [carrera-rc.com](http://carrera-rc.com).



Maksimal radiofrekvenseffekt <10 dBm

## Advarselshenvisninger!

Denne fjernstyrede model er IKKE LEGETØJ og kun egnet til unge fra 14 år! Denne model er ikke tiltænkt til brug af børn uden opsyn gennem en værge. Ved forkert brug kan man pådrage sig alvorlige kvæstelser og/eller der kan opstå materielle skader. Der skal styres med forsigtighed og omtanke, dette kræver en del mekaniske og mentale evner. Vejledningen indeholder sikkerhedsinformationer og forskrifter samt informationer om vedligeholdelse og brug af produktet. Det er ufravigeligt at læse og forstå denne vejledning helt inden den første ibrugtagning. Kun således kan man undgå ulykker med tilskadekomst og beskadigelser.



Det her viste symbol med de gennemstregede affaldstønder skal minde dig om, at tomme batterier, akkumulatører, knapceller, akku-pakker, apparatbatterier, gamle elektriske apparater etc. ikke må smides i husholdningsaffaldet, da de skader miljø og helbred. Hjælp med at bevare miljø og helbred og tal også med dine børn om korrekt bortskaffelse af brugte batterier og gamle elektriske apparater. Batterier og gamle elektriske apparater bør afleveres på de dertil indrettede samlesteder. Således bliver disse genbrugt korrekt. Uens batterityper eller nye og brugte batterier må ikke anvendes sammen. Tag brugte batterier ud af legetøjet. Ikke genopladelige batterier må på grund af eksplosionsfaren ikke oplades.

### ADVARSEL!

Akku'er må kun oplades af voksne.

**Lad aldrig akku'en være uden tilsyn under opladningen.** Genopladelige batterier skal tages ud af legetøjet inden opladning. Tilslutningsklemmer må ikke kortsluttes. Der må kun bruges de anbefalede batterier eller batterier af ligeværdig type. Ved regelmæssig brug af opladeren, skal dennes kabel, tilslutning, afdækninger og andre dele kontrolleres inden brug. Er opladeren defekt må den først bruges igen efter reparation. Det fleksible yderkabel på denne oplader kan ikke udskiftes: Hvis kablet er beskadiget, skal opladeren smides væk.

## Sikkerhedsbestemmelser

**A** Et Carrera RC-køretøj er en fjernstyret, med specielle køre-akku'er drevet modelbil. Der må kun anvendes de originale Carrera RC Li-Ion-akku'er. Fjern akku'en fra køretøjet inden du oplader dette.

**B** Carrera RC-køretøjet er udelukkende beregnet til hobbyformål og må kun anvendes på dertil tiltænkte baner og pladser.

**Advarsel!** Anvend ikke Carrera RC-køretøjet i trafikken.

**C** Kør heller ikke under højspændingsledninger eller radiomaster eller i uvejrl! Atmosfæriske forstyrrelser kan medføre funktionsfejl. Ved store temperaturforskelle mellem opbevarings- og brugssted bedes du, for at undgå dannelsen af kondensvand og deraf resulterende funktionsfejl, vente til køretøjet har akklimatiseret sig.

**D** Kør aldrig på græsflader med dette produkt. Græs kan vikle sig omkring akslen og påvirke dennes rotation og overophede motoren. Med et Carrera RC-køretøj må der hverken transporteres gods, personer eller dyr.

**E** Kør aldrig med Carrera RC-køretøjet når det regner eller der ligger sne. Køretøjet må ikke køre gennem vand, pytter eller sne og skal opbevares tørt. Et vådt underlag uden pytter har ingen indflydelse på køretøjet, da elektronikken er beskyttet mod stænk vand.

**F** Benyt aldrig køretøjer i nærheden af floder, damme eller søer, så Carrera RC-køretøjet ikke falder i vandet. Undgå at køre på underlag, som kun består af sand.

**G** Udsæt ikke Carrera RC-køretøjet for direkte sollys. For at undgå overophedning af køretøjets elektronik skal man ved en temperatur på over 35°C holde regelmæssige korte pauser.

**H** Udsæt aldrig Carrera RC-køretøjet for permanent belastningsskift, dvs. permanent frem- og tilbagekørsel.

**I** Stil altid køretøjet på underlaget med hånden. Kast aldrig køretøjet ned på underlaget.

**K** Undgå sping fra skanser eller ramper, der er højere end 15 cm.

**L** Anvend aldrig aggressive opløsningsmidler til rengøring af din model.

**M** For at undgå, at Carrera RC-køretøjet kører ukontrolleret pga. fejl i styresystemet, skal det kontrolleres, at batterierne i controlleren og køretøjets akku'er er korrekt opladet. Kortslet ikke opladere og strømforsyninger.

**N** Det skal før og efter enhver brug kontrolleres, at Carrera RC-køretøjet er korrekt monteret, om nødvendigt skal skruer og møtrikker efterspændes.

## Betjeningshenvisninger

### Leveringsomfang

- 1x Carrera RC Køretøj  
1x Controller  
1x Oplader  
1x Akku  
2x 1,5 V Mignon AA batterier (ikke genopladelige)

### Opladning af akku'en

**2** Tilslut først Carrera RC-akku'en til den medfølgende oplader. Forbindelsesstykket henholdsvis tilslutningen mellem akku'en og opladeren er konstrueret således, at en forkert polaritet er udelukket.

Tilslut opladeren til en energikilde. Når akku'en er rigtigt tilsluttet og opladningsprocessen foregår normalt, lyser den røde LED-lampe konstant. Når akku'en er fuldt opladet, skifter den røde LED-lampe til grøn. Akku'en kan nu sættes i dit Carrera RC-køretøj, som så er klar til brug.

**Oplad ubetinget akku'en efter brug for at undgå en såkaldt dybdeafledning af denne. Efter brug skal akku'en køle af i mindst 20 minutter, inden den må lades fuldstændigt op igen. Overholdes denne pause ikke, kan akku'en ødelægges. Oplad akku'en regelmæssigt (ca. hver 2-3 måneder). Ignorering af ovennævnte åndteringsmåde kan medføre en defekt.**

### Isætning af batterier

- 3 Åbn batterirummet med en skruetrækker. Tryk på release-knappen og tag batterirummet ud af controlleren. Vær derved opmærksom på den rigtige polaritet. Brug aldrig nye og gamle batterier eller batterier fra forskellige producenter sammen. Skub batterirummet tilbage i controlleren til det klikker fast. Skru i givet fald batterirummet til igen med en skruetrækker.



## Isætning af akku'en

- 4 Fjern de 2 klemmer på oversiden af karosseriet for at tage dette af.
- 5 Fastgør batteri og kabel i holderen som vist på billedet.
- 6 Skub den fuldt opladede Carrera RC-akku med logoet opad og stik den vendende bagud til anslag ind i akku-rummet.
- 7 Tænd for køretøjet på ON-/OFF-kontakten. LED'en på køretøjet blinker rytmisk.
- 8 Tænd for controlleren. Efter et par sekunder lyser LED'erne på køretøjet og på controlleren permanent. Synkroniseringen er afsluttet.

Fastgør karosseriet igen med de 2 klemmer.

## Lad os øve!

- 9 **Advarsel! Dette køretøj opnår hastigheder på op til 50 km/h.**

Øv på et tomt areal på mindst 6x6 meter. **Betjen gashåndtaget meget forsigtigt første gang.** Øv langsom kørsel mindst 2-3 akku-opladninger, inden du går over til hurtigere manøvrer.

- 10 Byg med trafikkegler eller tomme dåser osv. en Carrera RC-køretøj racerbane på en stort, frit areal. Den grundlæggende styreteknik ved kørsel med et Carrera RC-køretøj er: hurtig kørsel på lige strækninger og nedbremsning i kurverne.
  - Ved et batteriskift skal der overholdes en kørepause på mindst 10 minutter. Efter endnu et skift skal der ubetinget overholdes en hvilepause på ca. 20 minutter.
  - Undgå permanent brug af motoren.
  - Slukker køretøjet flere gange kort efter hinanden af sig selv er akku'en tom. Lad akku'en op.
  - For at slukke for køretøjet efter kørslen skal man overholde den omvendte rækkefølge.
  - Tag akku'en ud hhv. adskil stikkerne efter brugen. Oplad ubetinget akku'en efter brug for at undgå en såkaldt dybdeafledning af denne. Efter brug skal akku'en køle af i mindst 20 minutter, inden den må lades fuldstændigt op igen.
  - Opbevar altid akku'en uden for køretøjet.
  - Rengør RC-køretøjet efter brugen.

## Controller-funktioner

- 11 Når controlleren er tændt lyser den røde LED-lampe.
- 12 **Digital proportional styring**  
Gashåndtag tilbage: fremad  
Gashåndtag frem: bremse hhv. tilbage  
Drej styrehjulet med uret: højre  
Drej styrehjulet mod uret: venstre  
**Vær opmærksom på, at baglæns hastigheden af sikkerhedsgrunde er reduceret med ca. 40 %.**
- 13 **Steering-TRIMM styrefinjustering**  
Skulle køretøjet ikke køre ligeud, kan du finjustere det her.
- 14 Takket være 2,4 GHz teknologien kan man køre med op til 16 køretøjer på én racerbane. Dette er muligt helt uden frekvensafstemning blandt racerkerne.

## Problemløsninger

### Problem

Model kører ikke.

**Årsag:** Kontakt på controller eller/og model står på „OFF“.

**Løsning:** Tænd.

**Årsag:** Svag eller slet ingen akku i model.

**Løsning:** Ilæg opladt akku.

**Årsag:** Bilen er blevet stående ved en hindring.

**Løsning:** Overspændingsbeskyttelsen har afbrudt bilen.

Stil ON/OFF-kontakten på køretøjet en gang på OFF, og så igen på ON og stil køretøjet på en fri flade.

**Årsag:** Svag akku/batteri i controller eller model.

**Løsning:** læg opladt akku eller batteri.

**Årsag:** Køretøjet er meget varmt.

**Løsning:** Sluk for køretøj og controller og lad køretøjet køle af i ca. 30 minutter.

**Årsag:** Overophedningsbeskyttelsen har stoppet bilen pga. for kraftig opvarmning.

**Løsning:** Sluk for modtageren. Lad RC-køretøjet køle af i ca. 30 minutter.

### Problem

Ingen kontrol over bilen.

**Årsag:** Køretøjet starter utilsigtet.

**Løsning:** Synkroniser som beskrevet nedenfor „Isætning af akku'en“ 7 8 modellen og controlleren.

Fejltagelser og ændringer forbeholdt

Farver / endelige design- ændringer forbeholdt

Tekniske og designrelaterede ændringer forbeholdt

Piktogrammer = symbolfotos

## TR

## Sayın müşteri

Tekniğin günümüzdeki son durumuna göre üretilmiş olan Carrera RC model arabasını satın aldığınızdan dolayı siz tebrik ederiz. Ürünlerimizi sürekli geliştirmeye ve düzeltmeye çaba gösterdiğimizden, teknik, malzeme ve dizayn açısından ilgili değişiklikleri önceden bildirmeden uygulama hakkını kendimize mahfuz tutarız. Sizin ürününüzde, bu talimattaki resim ve bilgilere kıyasla küçük değişikliklerin olmasından dolayı herhangi bir talep hakkı oluşmaz. Bu kullanma ve montaj talimatı ürünün ayrılmaz parçasıdır. Kullanma talimatına ve içinde bulunan emniyet talimatlarına uyulmaması durumunda garanti talep hakkı ortadan kalkar. Bu talimatı sonradan okumak veya modeli muhtemelen üçüncü şahıslara vermek için saklayınız.

**Bu kullanma talimatının en yeni metnini ve satın alınabilir yedek parçalar hakkında bilgileri servis bölümünde [carrera-rc.com](http://carrera-rc.com)'da bulabilirsiniz.**

## Garanti koşulları

Carrera ürünleri teknik açıdan yüksek değerli ürünlerdir ve itinalı bir şekilde kullanılmalıdır. Lütfen kullanma talimatında bulunan ikazlara mutlaka uyunuz. Bütün parçalar itinalı bir şekilde kontrol edilmektedir (Ürünün geliştirilmesi için olan teknik ve modelde değişiklik yapma hakkı mahfuz tutulur).

**Fakat buna rağmen hata ortaya çıkacak olursa, o zaman aşağıda belirtilen garanti koşulları çerçevesinde garanti verilmektedir.**

Garanti, Carrera ürününün satın alındığı tarihte mevcut olan malzeme ve fabrikasyon hatalarını kapsamaktadır. Garanti süresi, satış tarihinden itibaren 24 aydır. Aşınma parçaları (Örn. Carrera RC aküleri, antenler, tekerlekler, şanzıman parçaları v.s. gibi), uygun olmayan kullanımdan (Örn. tavsiye edilen yükseklik verisinden yüksek atlamalar, ürünü düşürmeler v.s. gibi) veya yabancı müdahaleden kaynaklanan hasarlar garanti talep hakkı kapsamına girmemektedir. Tamirler sadece Stadlbauer Marketing + Vertrieb GmbH veya bu firma tarafından yetkilendirilmiş şirket tarafından yapılabilir. Bu garanti kapsamı çerçevesinde Stadlbauer Marketing + Vertrieb GmbH'nin tercihinine göre Carrera ürünü komple olarak veya sadece bozuk parçalar değiştirilmektedir veya aynı değerde yedek verilmektedir. Nakliyat, ambalaj ve yol masrafları ve satıcıdan kaynaklanan hasarlar garanti kapsamına girmemektedir. Bu masrafların alıcı tarafından karşılanması gerekmektedir. Sadece Carrera ürününün birinci el alıcıları garanti haklarından yararlanabilirler.

**Garanti talep hakkı sadece aşağıdakiler yerine getirilirse mümkündür: Eğer,**

- bozuk olan Carrera ürünü ile birlikte düzgün doldurulmuş kart, satın alma makbuzu / fatura / satış fişi gönderilirse,
- garanti kartında kendi başına değişiklikler yapılmamışsa,
- oyuncak kullanma talimatına göre kullanılmışsa ve amacına uygun kullanılmışsa,
- hasarlar/hatalı fonksiyonlar mücbir sebeplere dayanmıyorsa veya çalıştırmaya dayalı aşınmadan kaynaklanmıyorsa.

**Garanti kartları değiştirilemez.**

**AB ülkeleri için bilgiler:**

Satıcının yasal garanti hizmeti yükümlülüğüne dikkat çekilmektedir, yani bu garanti hizmeti yükümlülüğü konu olan bu garanti ile kısıtlanmamaktadır.

## Uygunluk açıklaması

Bununla Stadlbauer Marketing + Vertrieb GmbH, bu modelin ve Controller'in aşağıda belirtilen AB yönergelerinin esaslı taleplerine uygun olduğunu beyan eder: 2009/48/EC ve 2014/30/EU elektromanyetik uygunluk ile ilgili AB yönergelerinde ve 1999/5/AB (R&TTE) yönergelerinin diğer önemli kaidelerinde yazılı olan. Uygunluk açıklamasının aslı [carrera-rc.com](http://carrera-rc.com) adresi altında talep edilebilir.



Maksimal telsiz frekans gücü <10dBm

## İkaz bilgileri !

Bu uzaktan kumandalı model OYUNCAK DEĞİLDİR ve sadece 14 yaşından büyük gençler için uygundur! Bu model bir yetişkinin gözetimi altında olmaksızın çocuklar tarafından kullanılmak için ön görülmemiştir. Uygun olmayan kullanımdan dolayı ağır yaralanmalar ve/veya maddi hasarlar oluşabilir. İtinai ve dikkatli bir şekilde kumanda edilmek zorundadır ve bazı mekanik ve zihinsel yetenekler gerektirmektedir. Kullanma talimatı emniyet ikazları ve kaideler ve ürünün bakımı ve işletilmesi ile ilgili ikazlar içermektedir. İlk defa işletmeye almadan önce bu talimatın tamamen okunmasından ve anlaşılmasından kaçınılamaz. Sadece bu şekilde yaralanmaların ve hasarların oluştuğu kazalar önlenemez.



Burada gösterilen üstü çizilmiş çöp bidonu sembolü, boş pillerin, akümülatörlerin, düğme pillerin, pil paketlerinin, alet pillerinin, elektrikli eski aletlerin v.s. ev çöpmüne dahil olmadığına dikkat çekmektedir, çünkü bunlar çevre ve sağlığa zarar vermektedir. Lütfen çevreyi ve sağlığı korumaya siz de yardımcı olunuz ve çocuklarınızla kullanılmış pillerin ve elektrikli eski aletlerin düzenli imha edilmesi konusunu konuşunuz. Piller ve elektrikli eski aletler bilinen toplama yerlerine teslim edilmelidir. Böylece bunlar nizamına uygun geri dönüşüme (Recycling) iletilmektedir. Farklı olan pil tipleri veya yeni ve kullanılmış pillerin birlikte kullanılması yasaktır. Boş pilleri oyuncaktan çıkartınız. Şarj edilemeyen pillerin patlama tehlikesinden dolayı şarj edilmesi yasaktır.

### DİKKAT!

Sadece yetişkin kişilerin aküleri şarj etmelerine müsaade edilmiştir.

**Şarj esnasında aküyü kesinlikle gözetsiz bırakmayınız.** Şarj edilebilir pilleri doldurmadan önce oyuncaktan çıkartınız. Bağlantı kısıkaçlarının kısa devre yapılması yasaktır. Sadece tavsiye edilen piller veya kıyaslanabilir tipdeki piller kullanılabilir. Şarj aletinin düzenli olarak kullanılması durumunda, bunun kablo, bağlantı, kapak ve diğer parçalarının kontrol edilmesi gerekmektedir.

Eğer şarj aleti hasarlı ise, ancak tamir edildikten sonra tekrar işletmeye alınabilir. Bu şarj aletinin esnek dış kablosu değiştirilemez: Eğer kablo hasar görmüşse, o zaman şarj aletinin imha edilmesi gerekmektedir.

## Emniyet kaideleri

**A** Bir Carrera RC aracı uzaktan kumandalı, özel sürme aküleri ile işletilen bir model arabasıdır. Sadece Carrera RC-Li-Ion akülerinin kullanılmasına müsaade edilmektedir. Şarj etmeden önce aküyü araçtan çıkartınız.

**B** Carrera RC aracı sadece hobi amacı için tasarlanmıştır ve sadece bunun için öngörülen pistlerde ve yerlerde sürülmelidir.

**DİKKAT!** Carrera RC aracını karayolu trafiğinde kullanmayınız.

**C** Yüksek gerilim hatlarının altında veya telsiz kulelerinin altında veya fırtınalı havalarda sürmeyiniz! Atmosferik arızalar bir fonksiyon hatasına sebebiyet verebilir. Depolama yeri ile sürüleceği yer arasında büyük ısı farkı varsa, lütfen araç ısıya alışincaya kadar bekleyiniz, aksi takdirde kondense su ve buna dayalı olarak fonksiyon arızaları ortaya çıkabilir.

**D** Bu ürünü kesinlikle çim alanların üzerinde sürmeyiniz. Sağlam sarılan çim aksların dönmesini engelleyebilir ve motor fazla ısınabilir. Bir Carrera RC aracı ile eşyaların, insanların veya hayvanların taşınması yasaktır.

**E** Carrera RC aracını kesinlikle yağmurlu veya karlı havalarda sürmeyiniz. Aracın suyun, su birikintilerinin veya karın üzerinde sürülmesi yasaktır ve kuru yerde muhafaza edilmelidir. Elektronik püskürtme suyuna karşı korunmuş olduğundan, su birikintisi olmayan ıslak zeminler araçta kısıtlamalara neden olmaz.

**F** Carrera RC aracının suya düşmesi için aracı hiç bir zaman nehirlerin, havuzların veya göllerin yakınında kullanmayınız. Sadece kumdan olan pistlerin ve alanların üzerinde sürmekten kaçınınız.

**G** Carrera RC aracını doğrudan güneş ışığını altında bırakmayınız. Aracın içindeki elektroniğin fazla ısınmasından kaçınmak için, 35°C üzerinde olan ısılarda düzenli olarak dinlenme molalarının verilmesi gerekmektedir.

**H** Carrera RC aracını kesinlikle sürekli zorlama değişimi altında, yani sürekli ileri ve geri sürmeyiniz.

**I** Aracı her zaman eliniz ile yere koyunuz. Ayakta dururken aracı kesinlikle yere doğru atmayınız.

**K** 15 cm'den daha fazla yüksekliği olan palanka veya rampalardan atlamalardan kaçınınız.

**L** Modelinizi temizlemek için kesinlikle tahriş edici solven kullanmayınız.

**M** Carrera RC aracının kumanda sisteminde arıza olmasından ve böylece kontrol edilemeyecek şekilde hareket etmesinden kaçınmak için, Controller'in ve araç aküsünün pillerinin düzgün şarj edilmiş durumda olduğunu kontrol ediniz. Şarj aletini ve besleme bloğunu kısa devre yapmayınız.

**N** Carrera RC aracının düzgün monte edildiği her sürüşten önce ve sonra kontrol edilmek zorundadır, gerektiğinde vidaları ve somunları sıkınız.

## Kullanım ikazları

### Teslimat kapsamı

- 1x Carrera RC Araç  
1x Controller / Kontrolör  
1x Şarj aleti  
1x Akü  
2x 1,5 VMignon AA pi (tekrar şarj edilemez)

### Akülerin doldurulması / şarj edilmesi

**2** Lütfen ilk önce Carrera RC aküsünü ekte bulunan şarj aleti ile bağlayınız. Akü ve şarj aleti arasındaki bağlantı parçası veya bağlantı, yanlış kutuplamanın mümkün olmayacağı şekilde düzenlenmiştir. Şarj aletini bir enerji kaynağına bağlayınız.

Eğer akü doğru bağlandıysa ve şarj işlemi normal yapıyorsa, o zaman kırmızı LED lambası sabit yanar. Eğer akü tam olarak dolmuşsa, o zaman Kırmızı LED lambası yeşile dönüşür. Akü çıkartılabilir ve Carrera RC aracınıza enstale edilebilir ve şimdi sürmeye hazırdır.

**Bir nevi derin boşalmayı önlemek için aküyü kullandıktan sonra mutlaka tekrar şarj ediniz. Kullandıktan sonra akünün tekrar tamamen doldurulmadan önce en azından 20 dakika soğumaya bırakılması gerekmektedir. Bu ara vermeye dikkat edilmezse, akünün bozulması söz konusu olabilir. Aküyü zaman zaman şarj ediniz (yakl. her 2-3 ayda bir).**

**Akünün yukarıda belirtilen kullanımına uyulmaması durumunda aküde bir arıza.**

## Pillerin yerleştirilmesi

- 3** Pil kutusunu bir tornavida ile açınız. Release düğmesine basınız ve pil kutusunu Controller'den çıkartınız. Doğru kutuplamaya dikkat ediniz. Kesinlikle yeni ve eski pilleri veya farklı üreticilerin pillerini bir arada kullanmayın. Pil kutusunu oturuncaya kadar Controller'e geri itiniz. Gerekirse pil kutusunu bir tornavida ile tekrar vidalayınız.

## Akünün yerleştirilmesi

- 4** Karoseriyi çıkartmak için karoserinin üst kısmındaki 2 mandalı çıkartınız.
- 5** Akü ve kabloyu şekilde görüldüğü gibi tutucuya sabitleştiriniz.
- 6** Carrera RC aracının kablo ucunu akünün kablo ucu ile bağlayınız.
- 7** Aracı ON/OFF şalterinden çalıştırınız. Araçtaki LED lambası ritmik yanıp söner.
- 8** Controller'i çalıştırınız. Birkaç dakika sonra araçtaki ve Controller'deki LED lambaları sürekli yanıp sönmeye başlamaktadır. Bağlantı tamamlanmıştır.

Karoseriyi tekrar 2 mandal ile sabitleştiriniz.

## Gel bir alıştırmaya yapalım!

- 9** **Dikkat, bu araç 50 km/h kadar hıza ulaşmaktadır.** Lütfen en azından 6x6 metre büyüklüğündeki boş bir alanda alıştırmaya yapınız. İlk defasında gaz pedalını çok dikkatlice kullanınız. Çabuk manevralara geçmeden önce, yavaş sürmeye en azından 2-3 defa akü doldurması ile alışınız.
- 10** Büyük boş bir alanda köşe sınırlamaları veya boş kutular v.s. ile bir Carrera RC aracı yarış pisti kurunuz. Carrera RC aracını sürerken genel kumanda tekniği şudur: Düz yerlerde hızlı sürmek ve virajlarda frenlemek.
- Birinci aküden ikinci aküye değiştirme esnasında en azından 10 dakikalık sürme molası verilmesi gerekmektedir. Daha sonraki değiştirmede en azından 20 dakikalık dinlenme molasına uyulması mutlaka gereklidir.
  - Motorun sürekli çalışmasından kaçınınız.
  - Eğer araç kısa ara ile birkaç defa arka arkaya kendi kendine kapanacak olursa, o zaman akü boştur. Lütfen aküyü doldurunuz.
  - Sürdükten sonra kapatmak için ters sıralamada uygulayınız!
  - Sürme işleminden sonra aküyü çıkartınız veya bağlantılarını çıkartınız. Bir nevi derin boşalmayı önlemek için aküyü kullandıktan sonra mutlaka tekrar şarj ediniz. Kullandıktan sonra akünün tekrar tamamen doldurulmadan önce en azından 20 dakika soğumaya bırakılması gerekmektedir.
  - Aküyü her zaman aracın dışında saklayınız.
  - Carrera RC aracını sürme işleminden sonra temizleyiniz.

## Controller fonksiyonları

- 11** Controller çalıştırıldığında Controller'deki kırmızı LED lambası yanar.
- 12** **Kumanda dijital orantılı**  
Gaz pedalı arkaya: İleri  
Gaz pedalı öne: Frenleme veya geri  
Kumanda direksiyonunu saat ibresinin dönüş istikametinde çeviriniz: sağ  
Kumanda direksiyonunu saat ibresinin dönüşüne ters istikamette çeviriniz: sol  
**Emniyet gerekçelerinden dolayı geri sürüş hızının yakl. %40 azaltıldığına lütfen dikkat ediniz.**
- 13** **Steering-TRIMM**  
hassas direksiyon ayarı  
Eğer araç düz istikamette sürmeyecek olursa, o zaman aracınızı burada hassas ayarlayabilirsiniz.
- 14** 2,4 GHz teknolojisi sayesinde bir pistte 16 araca kadar araç birlikte sürülebilir. Bu, yarış sürücülerinde herhangi bir frekans ayarı yapmadan mümkündür.

## Sorunlara çözüm

### Sorun

Model hareket etmiyor.

**Sebebi:** Controller ve/veya modeldeki şalter 'OFF' pozisyonunda duruyor.

**Çözümü:** Çalıştırmak.

**Sebebi:** Modelde akü zayıf veya hiç yok.

**Çözümü:** Doldurulmuş aküyü yerleştirmek.

**Sebebi:** Araba bir engelde durdu.

**Çözümü:** Fazla gerilime karşı koruma tertibatı arabayı kapattı. Araçtaki ON/OFF şalterini bir defa OFF'a ve daha sonra tekrar ON'a getiriniz ve serbest bir alanda yerleştiriniz.

**Sebebi:** Controller veya modelde zayıf akü/pil.

**Çözümü:** Doldurulmuş aküyü veya pili yerleştiriniz.

**Sebebi:** Araç çok sıcak.

**Çözümü:** Aracı ve Controlleri kapatınız ve aracı yaklaşık 30 dakika soğumaya bırakınız.

**Sebebi:** Fazla ısınmaya karşı koruyucu aşırı ısınmadan dolayı arabayı durdurdu.

**Çözümü:** Alıcıyı kapatmak. RC aracını yaklaşık 30 dakika soğumaya bırakınız.

### Sorun

Kontrol hakimiyeti yok.

**Sebebi:** Araç istenmeden hareket ediyor.

**Çözümü:** „Akünün yerleştirilmesi“ 7 8 altında açıkladığı şekilde model ve Controller arasındaki bağlantıyı sağlayınız.

Yanlışlıklar ve değişiklikler mahfuz tutulur.

Renkler/ son dizayn – değişiklikler mahfuz tutulur

Teknik ve dizayna dayalı değişiklikler mahfuz tutulur

Piktogramlar = Sembol resimleri

نهنكم لشراكم سيارة - كارييرا ار سي Carrera RC-Modellauto، والتي تم تصنيعها وفقا لمستوى التطور التقني الحالي. لأننا جادون بإستمرار في تطوير منتجاتنا، يبقى الحق لنا قائما للقيام بأية تغييرات وتحويرات من الناحية التقنية أو فيما يتعلق بالتجهيزات والمواد المستعملة والتصاميم دون الحاجة الى أي اعلان مسبق عن ذلك. سوف لن ينتج من خلال وجود اختلافات بسيطة بين المنتج الموجود لدينا مقابل البيانات والرسوم التوضيحية في الدليل أية مطالبات. تعتبر إرشادات الاستخدام والتركيبة هذه جزء من أجزاء المنتج. وفي حالة عدم الإلتزام بإرشادات الاستخدام وما تتضمنه من تعليمات للامان فيسقط عندئذ حق المطالبة بالضمان. أحتفظوا بهذة الإرشادات لغرض القراءة اللاحقة أو عند التسليم المحتمل للموديل إلى شخص آخر.

تجد أحدث إصدار من دليل الاستعمال هذا وكذلك معلومات حول قطع الغيار المتاحة على الموقع الإلكتروني [carrera-rc.com](http://carrera-rc.com) في نطاق الخدمات.

## شروط الضمان

تمثل منتجات-كارييرا منتوجات ذات تقنية عالية (وليست لعبة)، ويتوجب استخدامها بحرص ودقة. يرجى الإلتباه الى التعليمات الموجودة في إرشادات الاستخدام. تخضع جميع الأجزاء الى إختبار وفحص دقيق (يبقى الحق قائما للقيام بالتغييرات أو التحويرات التقنية والتي تخدم عملية تحسين وتطوير المنتج).

مع كل ذلك ففي حالة وقوع أخطاء فسيتم تأمين ضمان لكم وفق شروط-الضمان التالية:

يشمل الضمان كل الأخطاء أو الاعطاب التي يتم إثباتها في المواد أو في التصنيع، على أن تكون موجودة في لحظة شراء منتج - كارييرا. وتبلغ مهلة الضمان ٢٤ شهرا ابتداء من تاريخ الشراء. لا يسري حق الضمان على الأجزاء المستهلكة (مثل بطاريات Carrera RC، والهوائيات، والإطارات، وأجزاء مجموعات التروس، ... إلخ)، أو الأضرار التي تلحق نتيجة التعامل والاستخدام غير الصحيح أو عند تدخل طرف ثالث. يسمح بإجراء التصليحات فقط من قبل شركة شتادلباور للتسويق + التوزيع ش.ذ.م.م.

(Stadlbauer Marketing + Vertrieb GmbH) أو من قبل شركة أخرى مخولة منها للقيام بذلك. يتم ضمن حق الضمان هذا ووفقا لإختبار شركة شتادلباور للتسويق + التوزيع ش.ذ.م.م. (Stadlbauer Marketing + Vertrieb GmbH) (+) تعديل منتج - كارييرا بكامله أو تبديل الأجزاء العاطلة فيه أو توفير بديل مكافئ له. يستثنى من حق الضمان تكاليف النقل أو الشحن وتكاليف السفر وكذلك الأضرار التي يتحمل مسؤوليتها المشتري. يتوجب على المشتري تحمل تبعات ذلك. يمكن للمالك الأول للمنتج - كارييرا المطالبة بحق الضمان فقط.

يمكن المطالبة بخدمات حق الضمان فقط، عندما

- يتم إرسال منتج - كارييرا العاطل مع بطاقة الضمان الملغاة بشكل نظامي سوية مع فاتورة الشراء/ورقة الحساب/أو إيصال الدفع.
- لا يتم القيام بتغييرات ذاتية في بطاقة الضمان.
- يتم التعامل مع اللعبة وفقا لإرشادات الاستخدام ويتم استعمالها حسب التعليمات.
- يتم التأكد من أن الأضرار/الأخطاء العملية ليست بسبب قوة قاهرة أو بسبب الإستهلاك الطبيعي الناتج من الإستخدام.
- لا يمكن تعويض بطاقات الضمان.

تعليمات لدول الاتحاد الأوروبي:  
نود الإشارة والتنبيه الى واجب الضمان القانوني المفروض على البائع، حيث أن واجب الضمان هذا لن يتقيد ويتحدد بسبب الضمان الممنوح على السلعة.

## إقرار المطابقة

توضح وتقر شركة شتادلباور للتسويق + التوزيع ش.ذ.م.م. Stadlbauer Marketing + Vertrieb GmbH بأن هذا الموديل ومن ضمنه المسيطر يتطابقان مع الشروط والمتطلبات الأساسية للإرشادات - الأوروبية: الإرشادات الأوروبية EU/30/2014,EC/48/2009 حول التوافق الكهرومغناطيسي للمنتجات و اللوائح الأخرى المهمة للإرشادات EG/5/1999 (R&TTE). يمكن طلب إقرار المطابقة - الأصلي تحت [carrera-rc.com](http://carrera-rc.com).



أقصى تيار لتردد الذبذبات > 10 ديسيبل ميلي واط

## حذيرات!

ا يعد هذا الموديل الذي يتم التحكم فيه عن بُعد إحدى لعب الأطفال، فإنه يتناسب فقط مع الشباب ابتداءً من 14 سنة! هذا الموديل غير مخصص للاستخدام من قبل أطفال دون رقابة أولياء الأمور. يمكن وفي حالة الاستخدام غير النظامي للمنتج حصول إصابات وجروح و / أو أضرار مادية. يجب التحكم بالمنتج بحذر وتعقل كما تتطلب عملية التحكم به بعض المهارات الميكانيكية والذهنية. يتضمن دليل المنتج إرشادات السلامة وكذلك القواعد والتعليمات الخاصة بصيانة وتشغيل المنتج. يجب قراءة هذه التعليمات واستيعابها في بداية الأمر وقبل البدء بتشغيل المنتج، وهو أمر لا بد منه ولا يجوز التغاضي عنه. حيث يمكن ومن خلال ذلك فقط تلافي حصول إصابات أو أضرار.

أن الرمز المرسوم لحاويات القمامة المعلمة بعلامة الضرب يراد منه الإشارة الى أن البطاريات المفرغة، والبطارية الثانوية، وبطاريات خلايا الأزرار، وبطاريات الأجهزة والأجهزة الكهربائية القديمة وما شابه ذلك لا توضع مع القمامة المنزلية، لأنها تضر بالبيئة والصحة العامة. يرجى منكم المساعدة في حماية البيئة والصحة العامة وتحديثاً مع أطفالكم حول التصريف النظامي للبطاريات المستعملة والأجهزة الكهربائية القديمة. يتوجب تسليم البطاريات المستعملة والأجهزة الكهربائية القديمة في محلات الجمع المخصصة لذلك. حيث سيتم حينئذ تجميعها بشكل نظامي.

لا يجوز استخدام أنواع مختلفة من البطاريات أو بطاريات جديدة مع أخرى مستعملة سوية. يتوجب إخراج البطاريات المفرغة من اللعبة. لا يجوز شحن البطاريات غير القابلة للشحن. يجب شحن البطاريات القابلة للشحن فقط تحت إشراف البالغين. يجب إخراج البطاريات القابلة للشحن من اللعبة قبل شحنها. لا يجوز ربط نقاط الربط مع بعضها البعض.

يسمح فقط استخدام البطارية المخصصة والمفضلة أو نوع مماثل لها. عند الاستخدام الدوري لجهاز الشحن يجب فحص السلك، ومحلات الربط، والأغطية والأجزاء الأخرى. في حالة حصول ضرر يجوز استخدام وتشغيل جهاز الشحن أولاً بعد تصليحه.

لا تقم بإعادة شحن البطاريات غير القابلة لإعادة الشحن، حتى لا يحدث خطر الانفجار.

«تنبيه!»

لا يجوز شحن البطاريات إلا عن طريق أشخاص بالغين. يجب إخراج

**البطاريات القابلة للشحن من اللعبة قبل شحنها.**

لا يجوز ربط نقاط الربط مع بعضها البعض. يسمح فقط استخدام البطارية المخصصة والمفضلة أو نوع مماثل لها. عند الاستخدام الدوري لجهاز الشحن يجب فحص السلك، ومحلات الربط، والأغطية والأجزاء الأخرى. في حالة حصول ضرر يجوز استخدام وتشغيل جهاز الشحن أولاً بعد تصليحه. لا تقم باستبدال الكابل الخارجي المرن لجهاز الشحن هذا، فإذا كان الكابل تالفاً فيجب التخلص من جهاز الشحن. لا تقم باستبدال

الكابل الخارجي المرن لجهاز الشحن هذا، فإذا كان الكابل تالفاً فيجب التخلص من جهاز الشحن.

## أنظمة السلامة

**A** أن مركبة - كاريرا أر سي هي مركبة مسيطر عليها عن بعد، وهي موديل مركبة تعمل ببطارية خاصة قابلة للشحن. يتوجب استخدام بطارية كاريرا القابلة للشحن الاصلية - كاريرا أر سي ليثيوم-أيون Carrera RC Li-Ion.

**B** أن مركبة - كاريرا أر سي هي مصنعة فقط لأغراض اللعب وممارسة الهويات ويسمح باستخدامها فقط على الطرق والمحلات المخصصة لذلك. تحذير! لا تستخدموا مركبة - كاريرا أر سي في طرق المرور العامة.

**C** لا تقودوا المركبة أيضاً تحت أسلاك الكهرباء ذات الجهد العالي أو تحت أبراج الإرسال أو عند حدوث برق أو رعد! يمكن للأضطرابات الجوية أن تؤدي إلى خلل أو قصور وظيفي. وفي حالة وجود فروقات كبيرة بين درجة حرارة غرفة الخزن و مكان قيادة المركبة يرجى الانتظار لحين تتأقلم المركبة على الجو المحيط وذلك لغرض تجنب تكون بخار الماء وما ينتج عنه من قصور و خلل وظيفي.

**D** لا تقودوا المركبة مطلقاً على مساحات مغطاة بالعشب. يمكن ان يتسبب العشب الملطف بإعاقة دوران المحور الناقل للحركة وبالتالي زيادة حرارة المحرك.

**E** لا تقودوا مركبة - كاريرا أر سي مطلقاً في الهواء الطلق أثناء هطول المطر أو نزول الثلج. لا يسمح بقيادة المركبة عبر المياه وحفر المياه أو الثلوج ويتوجب خزنها في محل جاف. الأرضية المبتلة بدون برك مياه لا تؤدي إلى حدوث أي أضرار بالمركبة حيث أن القطع الإلكترونية محمية ضد رذاذ الماء.

**F** لا تقودوا هذه المركبة مطلقاً قرب الانهار والترع والبحيرات، ولكي لا تسقط مركبة - كاريرا أر سي في المياه. يجب تلافي قيادة المركبة على طرق مبنية من الرمال فقط.

**G** لا تعرضوا مركبة - كاريرا أر سي مباشرة إلى أشعة الشمس القوية. لتلافي تصاعد حرارة الإلكترونيات في المركبة يجب القيام بإستراحات قصيرة وبشكل دوري عندما تزيد درجات حرارة على 35 درجة مئوية.

**H** لا تُعرض سيارة Carrera RC أبداً للتغييرات المستمرة في الحمل، أي التحرك للأمام والخلف باستمرار.

**I** ضعوا المركبة دوماً بيدكم على الأرض. لا ترموا المركبة مطلقاً على الأرض وأنتم واقفون.

**K** تجنبوا القفزات من منصات الإنزلاق أو أرصفة الشحن والتفريغ والتي يزيد ارتفاعها على 15 سم.

**L** لا تستخدموا مطلقاً مذيبات أو مواد تنظيف حادة عند تنظيف الموديل.

**M** لتلافي حصول قصور أو خلل في منظومة التحكم وقيادة مركبة - كاريرا أر سي نتيجة لذلك دون القدرة على التحكم بها، يتوجب فحص بطاريات المسيطر والبطارية القابلة للشحن للمركبة وبأنهما في حالة شحن جيدة. لا تقم بتقصير الدائرة الكهربائية لأي من أجهزة الشحن أو مواثك التيار المتردد.

**N** يجب دوماً فحص التركيب الصحيح لمركبة - كاريرا أر سي بعد كل رحلة، وعلى كل حال إعادة إحكام وبرم البراغي والصامولات.

## إرشادات الاستخدام

المحتويات المجهزة

- 1 X 1 السيارة-Carrera RC  
X 1 مسيطر  
X 1 شاحنة  
X 1 بطارية قابلة للشحن  
X 2 1,5 فوات بطاريات ميجنون AA  
(غير قابلة للشحن مجدداً)

شحن البطارية القابلة للشحن

**2** أربطوا البطارية القابلة للشحن - كاريرا أر سي مع الشاحنة المرفقة. تم تصنيع قطعة الربط أو محل الربط بين البطارية القابلة للشحن والشاحنة بالشكل الذي يمنع حصول قطبية معكوسة. أربطوا الشاحنة مع مصدر التيار الكهربائي. عندما تكون البطارية القابلة للشحن مربوطة بشكل صحيح فستتم عملية الشحن بشكل طبيعي وسيضيء المصباح الصغير للدايود المضيء LED بلون أحمر وبشكل ثابت. وعندما يتم أكمل شحن البطارية القابلة للشحن فسيغير المصباح الصغير للدايود المضيء LED من اللون الأحمر إلى الأخضر. يمكن إخراج البطارية القابلة للشحن ووضعها في مركبة - كاريرا أر سي وستكون جاهزة الآن للسير. يمكن في حالة عدم مراعاة هذه الإستراحة أن يؤدي ذلك إلى عطل البطارية القابلة للشحن.

يتعين عليك إعادة شحن البطارية بعد الاستخدام لتجنب ما يسمى بالتفريغ التام للبطارية. يجب تبريد البطارية القابلة للشحن بعد الإستخدام لمدة لا تقل عن 20 دقيقة قبل شحنها مجدداً. يمكن في حالة عدم مراعاة هذه الإستراحة أن يؤدي ذلك إلى عطل البطارية القابلة للشحن. اشحن البطارية من وقت لآخر (كل 2-3 شهور تقريباً). عدم مراعاة طريقة استعمال البطارية كما هو موضح أعلاه يمكن أن يؤدي إلى حدوث عطل.

إدخال البطاريات

**3** قم بفتح حجرة البطارية بمفك البراغي. اضغط على زر التحرير وأخرج حجرة البطارية من وحدة التحكم. يتوجب الإنتباه إلى صحة القطبية. يمكن بعد غلق محل البطاريات التأكد من إشغال المسيطر وذلك من خلال زر أو مفتاح تجهيز الطاقة الموجود في الوجه الامامي للمسيطر. ادخل حجرة البطارية مرة ثانية إلى وحدة التحكم حتى تستقر في مكانها. قم بتثبيت حجرة البطارية بمفك البراغي مرة أخرى إذا لزم الأمر.

**4** قم بإزالة المشبكين المثبتين على الناحية العليا للهيكل حتى يمكنك نزع ذلك الهيكل.

**5** ثبت البطارية والكابل في الحامل كما تراه في الشكل.

**6** ي مع كابل البطارية القابلة للشحن.

**7** قم بتشغيل السيارة عن طريق الز / OFF/ ON. ضوء LED بالمركبة يومض بطريقة منتظمة.

**8** قم بتشغيل جهاز التحكم. بعد بضع ثوانٍ يضيء دايمود الإضاءة في كل من السيارة وجهاز التحكم باستمرار. وهذا يعني أن الربط قد تم بنجاح.

قم بتثبيت الهيكل مرة أخرى بواسطة المشبكين.

دعنا نتدرب!

**9** انتباه تصل هذه المركبة إلى سرعة لغاية 50 كم/ساعة. نرجوكم التدرب على مساحة فارغة لا تقل عن 6x6 متر. استخدموا بدال السرعة في أول مرة بحذر شديد. تدربوا على السير بشكل بطيء، ما لا يقل عن 2-3 شحنات كاملة للبطارية القابلة للشحن قبل التحول إلى المناورات السريعة.

**10** على مساحة كبيرة وفارغة حلبة سباق لمركبة - كاريرا ار سي بمسار محدد بتحديدات أو بطب فارغة وما شابه ذلك. تقنية التحكم الأساسية عند السير بمركبة - كاريرا ار سي: قيادة سريعة في المسارات المستقيمة وفرملة في المنحنيات.

- عند التغيير من البطارية الأولى إلى البطارية الثانية يجب التوقف عن القيادة لمدة لا تقل عن 10 دقائق. وعند تغيير البطارية في المرة القادمة يجب الالتزام بفترة توقف عن القيادة تبلغ 20 دقيقة على الأقل.
- تجنبوا الاستخدام الدائم للمحرك.
- عندما تتطفئ المركبة لوحدها ولعدة مرات متتالية بعد بعضها البعض فأن البطارية القابلة للشحن فارغة. يرجى شحن البطارية القابلة للشحن. ولغرض الإطفاء بعد الرحلة يتوجب الالتزام بتعاقب معكوس.
- أخرجوا بعد الرحلة البطارية القابلة للشحن أو أفضلوا كابلها. يتعين عليك إعادة شحن البطارية بعد الاستخدام لتجنب ما يسمى بالتفريغ التام للبطارية. يجب تبريد البطارية القابلة للشحن بعد الاستخدام لمدة لا تقل عن 20 دقيقة قبل شحنها مجدداً.
- لا تقم بتخزين البطارية إلا خارج المركبة.
- نظفوا مركبة - كاريرا ار سي بعد الرحلة.

وظائف - المسيطر

**11** إذا تم تشغيل وحدة التحكم فسيضيء ضوء صمام ثنائي أحمر في وحدة التحكم.

**12** التوجيه الرقمي الطردي

بدال السرعة إلى الخلف: حركة إلى الأمام

بدال السرعة إلى الأمام: فرملة أو حركة إلى الوراء

أدر طارة التحكم في اتجاه عقارب الساعة: إلى اليمين

أدر طارة التحكم عكس اتجاه عقارب الساعة: إلى اليسار

الرجاء الانتباه إلى أن سرعة الرجوع للخلف خفضت إلى حوالي 40% لدواعي الأمن والسلامة.

**13** ضبط دقيق للتوجيه ستيرن-ترم -Steering-TRIM.

في حالة عدم سير المركبة بخط مستقيم يمكنك حينها ضبط مركبتكم ضبطاً دقيقاً.

**14** بفضل تكنولوجيا 2.4 جيجا هرتز يمكن أن تسير على مضمار السباق 16 سيارة مع بعضهم البعض. ويمكن إجراء هذا بدون ضبط التردد بين المتسابقين.

المشكلة

الموديل لا يسير.

السبب: زر أو مفتاح المسيطر أو/و الموديل واقف/ واقفان عند "OFF" الحل: تشغيل

السبب: البطارية القابلة للشحن ضعيفة أو غير موجودة في الموديل. الحل: ضعوا بطارية قابلة للشحن مشحونة.

السبب: بقيت المركبة متوقفة عند عائق أو مانع ما. الحل: قامت منظومة الحماية من الجهد العالي بإطفاء السيارة-حركوا زر أو مفتاح ON/OFF في المركبة مرة على OFF، ثم أعيدوه إلى وضع ON وضعوها على مساحة فارغة.

السبب: بطارية قابلة للشحن ضعيفة / بطاريات ضعيفة في المسيطر أو الموديل. الحل: ضعوا بطارية قابلة للشحن مشحونة أو بطارية.

السبب: المركبة ساخنة جداً. الحل: أغلقوا المركبة والمسيطر وأتركوا المركبة 30 دقيقة تقريباً لكي تبرد.

الحل: لغرض استخدامهما مجدداً يرجى تحريك زر أو مفتاح ON/OFF في المسيطر & المركبة مرة على OFF ثم أعيدوهما بعد ذلك إلى وضع ON.

المشكلة

بدون تحكم.

السبب: المركبة تبدأ بالحركة بشكل غير متوقع. الحل: قم بعمل وصلة بين الموديل وجهاز التحكم وفقاً لما هو مشروح في "إدخال البطارية القابلة للشحن" 7 8.

يبقى حق السهو والتغيرات محفوظة

يبقى حق التغيير في الألوان/و التصميم النهائي - محفوظا

يبقى حق التغييرات التقنية والتصميمية محفوظة

الرسم الصورة = الصور الرمزية

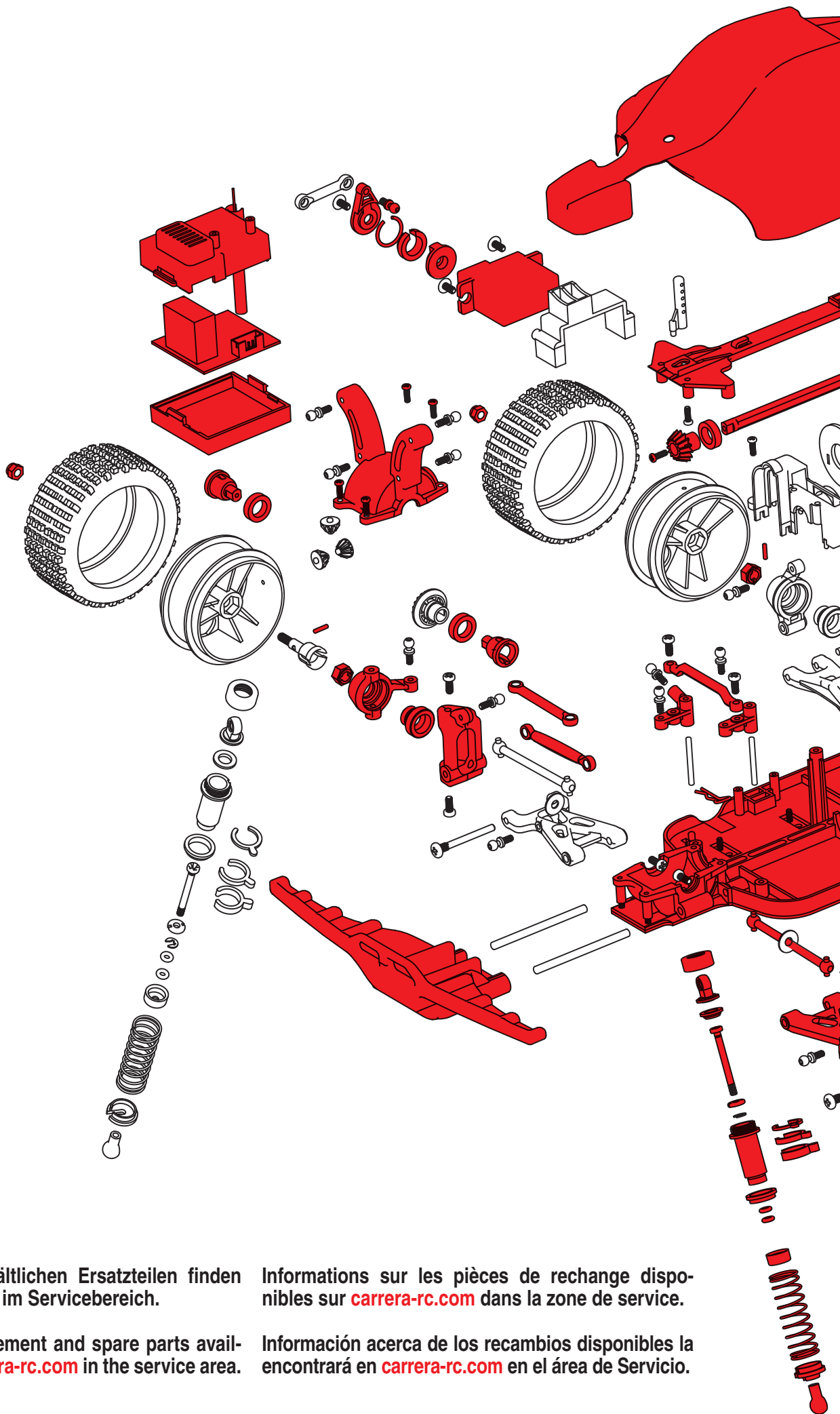

Informationen zu erhältlichen Ersatzteilen finden Sie auf [carrera-rc.com](http://carrera-rc.com) im Servicebereich.

Information on replacement and spare parts available, please visit [carrera-rc.com](http://carrera-rc.com) in the service area.

Informations sur les pièces de rechange disponibles sur [carrera-rc.com](http://carrera-rc.com) dans la zone de service.

Información acerca de los recambios disponibles la encontrará en [carrera-rc.com](http://carrera-rc.com) en el área de Servicio.

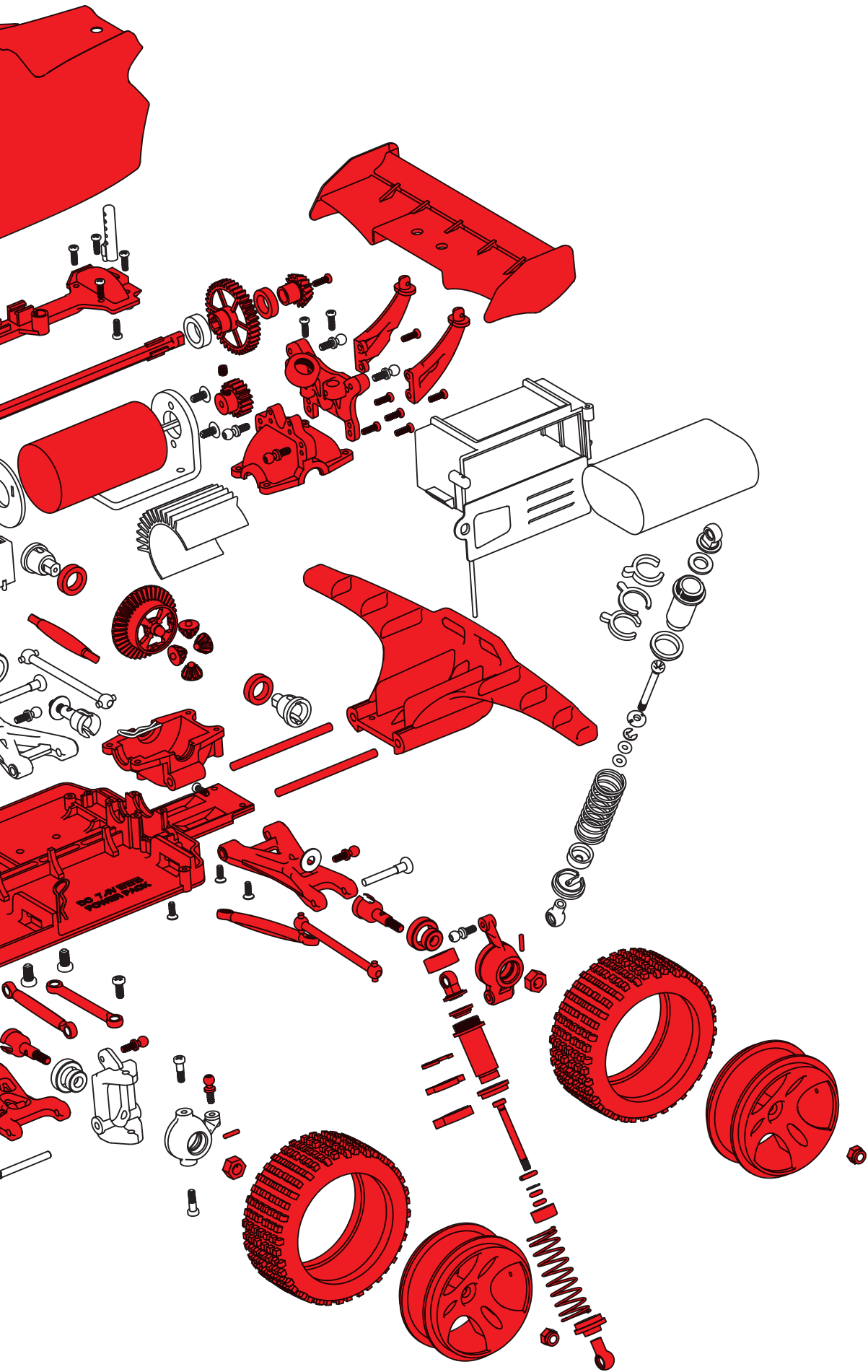

# DISTRIBUTORS

**AUSTRIA**  
**Stadlbauer Marketing + Vertrieb GmbH**  
 Rennbahn Allee 1  
 5412 Puch / Salzburg  
 Austria  
 Phone +43 662 88 921-0  
 Fax +43 662 88 921-512  
 Internet www.carrera-rc.com

**GERMANY**  
**Stadlbauer Marketing + Vertrieb GmbH**  
 Rennbahn Allee 1  
 5412 Puch / Salzburg  
 Austria  
 Phone +49 911 7099-0  
 Fax +49 911 7099-119  
 Internet www.carrera-rc.com

**HONG KONG**  
**Stadlbauer (HK) Ltd.**  
 Room 1917, North Tower  
 Concordia Plaza  
 1 Science Museum Road  
 Tsimshatsui East · Kowloon  
 Hong Kong  
 Phone +852 2722 0620  
 Fax +852 2367 0792  
 Internet www.carrera-rc.com

**USA / CANADA**  
**Carrera of America Inc.**  
 2 Corporate Drive  
 Cranbury, NJ 08512  
 USA  
 Phone +1 609 409 8510  
 Fax +1 609 409 8610  
 Email reception@carrera-toys.com  
 Internet www.carrera-rc.com

**BENELUX**  
**Stadlbauer Marketing + Vertrieb GmbH**  
 Landsheerlaan 33  
 6114 MP Susteren  
 Netherlands  
 Email service.belux@carrera-toys.com  
 Internet www.carrera-rc.com

**FRANCE**  
**Stadlbauer Marketing + Vertrieb GmbH**  
 21 B, Route Nationale  
 Domaine de L'Hancardrie  
 59320 Ennetières-En-Weppes  
 France  
 Phone +33 3 20384893  
 Fax +33 3 20384893  
 Email carrera-toys@orange.fr  
 Internet www.carrera-rc.com

**SPAIN / PORTUGAL / LATIN AMERICA**  
**Stadlbauer Iberia SLU**  
 Calle Fluvia 97, 1º 2º  
 09019 Barcelona · Spain  
 Phone +34 93 3036335  
 Email contacto@carrera-toys.com  
 Internet www.carrera-rc.com

**HUNGARY**  
**Magyarország Importer Stadlbauer Marketing + Vertrieb GmbH**  
 Rennbahn Allee 1  
 5412 Puch / Salzburg  
 Austria  
 Phone +36 305556 502  
 Email office@stadlbauer-toys.hu  
 Internet www.carrera-rc.com

**Service:**  
 GAME PARK – VINCZE ZOLTÁN  
 Berky Lili utca 36 · 1171 Budapest  
 Hungary  
 Phone +36 1 258-7809  
 Email vinzol@t-online.hu

**ITALY**  
**Stadlbauer Marketing + Vertrieb GmbH**  
 Rennbahn Allee 1  
 5412 Puch / Salzburg  
 Austria  
 Phone +39 0735 681084  
 Email assistenza@carrera-toys.com  
 Internet www.carrera-rc.com

**Service:**  
 Model Assistance s.r.l.  
 Via Guadiana 24  
 42124 Reggio Emilia · Italy  
 Phone +39 388 4275395  
 Email assistenzacarrera@radiokontrol.it

**POLAND**  
**Stadlbauer Marketing + Vertrieb GmbH**  
 Rennbahn Allee 1  
 5412 Puch / Salzburg  
 Austria  
 Phone +48 22 645 14 20  
 Fax +48 22 645 14 21  
 Email office@stadlbauer-toys.pl  
 Internet www.carrera-rc.com

**Service:**  
 REKMAN B2B IT  
 Ul. Europejska 4, Magnice  
 55-040 Kobierzycze · Poland  
 Phone +48 515-056-296  
 Mobile +48 71 393 78 10  
 Email serwis-carrera@rekman.com.pl

## CARRERA DISTRIBUTORS

**AUSTRALIA**  
 Zimble Pty Ltd.  
 899 Heidelberg Road  
 Ivanhoe, Victoria 3079 · Australia  
 Phone +61 3 84811000  
 Fax +61 3 94972311  
 Email sales@zimble.com.au  
 Internet www.zimble.com.au

**BULGARIA**  
 Ivantchev Ltd.  
 78a, Maria Luiza Blvd.  
 1202 Sofia · Bulgaria  
 Phone +359 283 22020  
 Fax +359 283 22020  
 Email kivanchev@del.bg

**CHINA**  
 Shanghai Wowgame  
 Commercial Company Ltd.  
 Room 110, Tower 1,  
 German Centre,  
 88 Keyuan Road,  
 (Zhangjiang Hi-Tech Park),  
 Pudong, 201203 Shanghai · China  
 Phone +86 21 53821692  
 Mobile +86 155 77449439  
 Email eddychan@wowgame.com.cn  
 Internet www.wowgame.net.cn

**CYPRUS**  
 TGW TOYS GAMES WORLD LTD  
 38 Spyrou Kyprianou Street  
 4043 Potamos Germasogias,  
 Limassol · Cyprus  
 Phone +357 25 430043  
 Email info@toytower.com  
 Internet www.toytower.com

**CZECH REPUBLIC**  
 ConQuest entertainment a.s.  
 Hloubetinska 11  
 198 00 Praha 9 · Hloubetin  
 Czech Republic  
 Phone +420 284 000 111  
 Fax +420 284 000 101  
 Email radim.kalo@conquest.cz  
 Internet www.cqe.cz

**DENMARK / SWEDEN / NORWAY / FINLAND / ICELAND**  
 Tactic Games OY  
 Raumanjuovantie 2  
 P.O. Box 4444  
 28101 Pori  
 Finland  
 Phone +358 2 624 4144  
 Fax +358 2 624 4211  
 Email info@tactic.net  
 Internet www.tactic.net

**ESTONIA**  
 Anvol Ltd.  
 Madikse 7,  
 74114 Maardu  
 Estonia  
 Phone +372 63 88 100  
 Fax +372 63 88 101  
 Email anvol@anvol.eu  
 Internet www.anvol.eu

**GREECE**  
 Enarxis Dynamic Media Ltd.  
 68, Ilia Iliou Street  
 11 744, Neos Kosmos  
 Athens  
 Greece  
 Phone +30 2109011900  
 Fax +30 2109028700  
 Email info@enarxis.eu  
 Internet www.enarxis.eu

**HONG KONG**  
 Chun Lee (HK) Industrial Limited  
 RM, 1801-5, 18/F,  
 King Palace Plaza,  
 52A Sha Tsui Road,  
 Tsuen Wan  
 N.T. Hong Kong  
 Phone +852 910 36679  
 Email eddychan@yu-lee.com

**INDIA**  
 Karma Solutions  
 121/A, Oshiwara Industrial Center,  
 Opp Oshiwara Bus depot,  
 Link Road, Goregaon West,  
 Mumbai 400104  
 India  
 Phone +91 22 40230860  
 Mobile +91 9920075400  
 Email sales@karma-toys.com  
 Internet www.karma-toys.com

**INDONESIA**  
 PT. Toys Games Indonesia  
 Kawan Lama Building, 7th Floor  
 Jl. Puri Kencana No. 1  
 Rooming - Kembangan  
 Jakarta 11610  
 Indonesia  
 Phone +62 21 58290-06  
 Fax +62 21 58290-16  
 Email smile@toyskingdom.co.id  
 Internet www.toyskingdom.co.id

**ISRAEL**  
 TOP PLAY ISRAEL (T.P.I.) LTD  
 P.O. Box 7823 Kiryat Matalon  
 Petach-Tikva, 49250  
 Israel  
 Phone +972 3 9323767  
 Mobile +972 52 8338966  
 Fax +972 3 9086074  
 Email top-play@012.net.il  
 Internet www.TopPlay-toys.com

**LEBANON**  
 F. AOUAD  
 P.O. Box 1565 Jounieh Lebanon  
 Twin Towers Building Blk A  
 Sarba High Way · Jounieh  
 Lebanon  
 Phone +961 3 840505  
 Fax +961 9 635473  
 Email riad.aouad@faouad.com

**MONGOLIA**  
 Circle LLC  
 Encanto Town  
 District Bayanzurkh 26th khoroо  
 Ikh Mongol State Street  
 210523 Ulaanbaatar · Mongolia  
 Phone +976 77073034  
 Fax +976 11 305646  
 Email import1@orgil.mn  
 Internet www.orgil.mn

**NEW ZEALAND**  
 FW Cave Ltd.  
 15 Old North Road · P.O. Box 278, Kumeu 0841  
 Auckland · New Zealand  
 Phone +64 9 4157 766  
 Fax +64 9 4157 099  
 Email sales@fwcave.co.nz  
 Internet www.fwcave.co.nz

**ROMANIA**  
 Seven Springrom srl.  
 Piata 22 Decembrie nr. 18  
 610007 Piatra Neamt,  
 jud. Neamt · Romania  
 Phone +40 233 221117  
 Email office@seventoys.ro  
 Internet www.seventoys.ro

**RUSSIA**  
 Unitoys MSK Ltd.  
 Mnevniky, 7-2 · 123308 Moscow · Russia  
 Phone +7 495 276 0286  
 Fax +7 499 946 4616  
 Email office@unitoys.ru  
 Internet www.unitoys.ru

**SAUDI ARABIA**  
 NewBoy Saudi Co. Ltd.  
 Al Hamra Dist. (4) · Al Ikhlas Street beside  
 Japanese consulate  
 P.O. Box: 65260 - Jeddah 21556 · KSA  
 Phone +966 12 663330-6  
 Fax +966 12 663330-8  
 Email info@newboy.com  
 Internet www.newboy.com

**SERBIA / MONTENEGRO**  
 CoolPlay d.o.o.  
 Dr. Nika Miljanica 18 · 11000 Belgrade · Serbia  
 Phone +381 65 8026620  
 Email office@coolplay.rs

**SWITZERLAND**  
 Waldmeier AG  
 Neustrasse 50 · 4623 Neuendorf · Switzerland  
 Phone +41 62 387 98 18  
 Fax +41 62 387 98 20  
 Email info@waldmeier.ch  
 Internet www.waldmeier.ch

**TURKEY**  
 SUNMAN SAN. MAM. İTH. İHR. ve TIC. A.Ş.  
 Turgut Özal Cad. No.125  
 41420 Çayirova / Kocaeli · Turkey  
 Phone +90 216 499 80 80  
 Fax +90 216 314 67 20  
 Email info@sunman.com.tr  
 Internet www.sunman.com.tr

**UNITED KINGDOM**  
 The Hobby Company Ltd.  
 Garforth Place, Knowhill  
 Milton Keynes MK5 8PG · UK  
 Phone +44 1908 209480  
 Fax +44 1908 235900  
 Email enquiries@hobbyco.net  
 Internet www.hobbyco.net

**UNITED ARAB EMIRATES**  
 Toyworld Distributor  
 P.O. Box 289, Gibca Building  
 Al Wahda Street, Sharjah · UAE  
 Phone +971 6 5337418  
 Fax +971 6 5336682  
 Email info@toyworlduae.com  
 Internet www.toyworlduae.com

