

TACTICAL ASSAULT COMMANDER  
**GRIP**

## NÁVOD K POUŽITÍ

Děkujeme vám, že jste si zakoupili tento produkt.

Před jeho užitím si prosím pečlivě přečtete tento návod a následně ho uchovejte pro možné budoucí použití.

### Platforma

### CZ PlayStation®4 / PlayStation®3.

Berte prosím v potaz, že informace v tomto manuálu se týkají konzolí PlayStation®4 a PlayStation®3.

Pro více informací se prosím podívejte do PlayStation®4 a PlayStation®3 manuálů.  
Tento produkt neobsahuje light bar, pohybové senzory nebo force feedback.

Také kompatibilní s PC\* (Windows 8.1/8/7/Vista).

Vyžadován volný PC USB port

\*Kompatibilita s PC nebyla ověřena ani schválena společností Sony Interactive Entertainment Europe.

### Obsahuje

#### Myš a ovladač

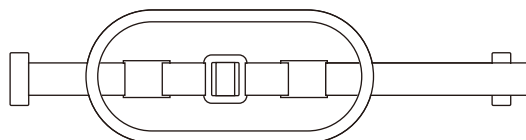
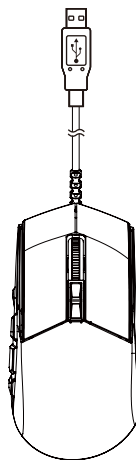
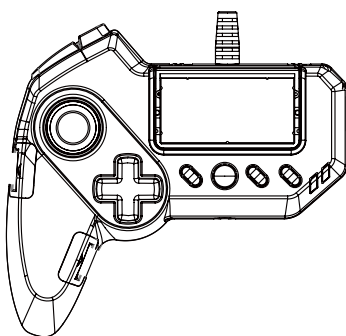

Páska na ruku

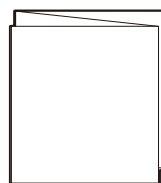

Návod k použití

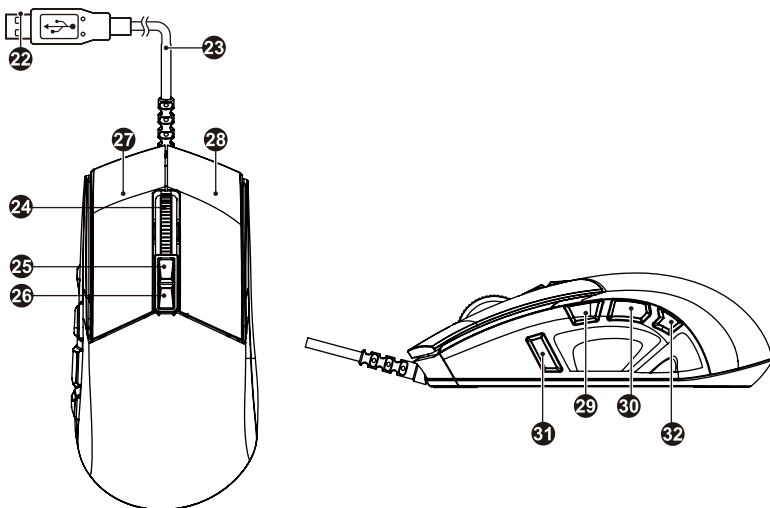
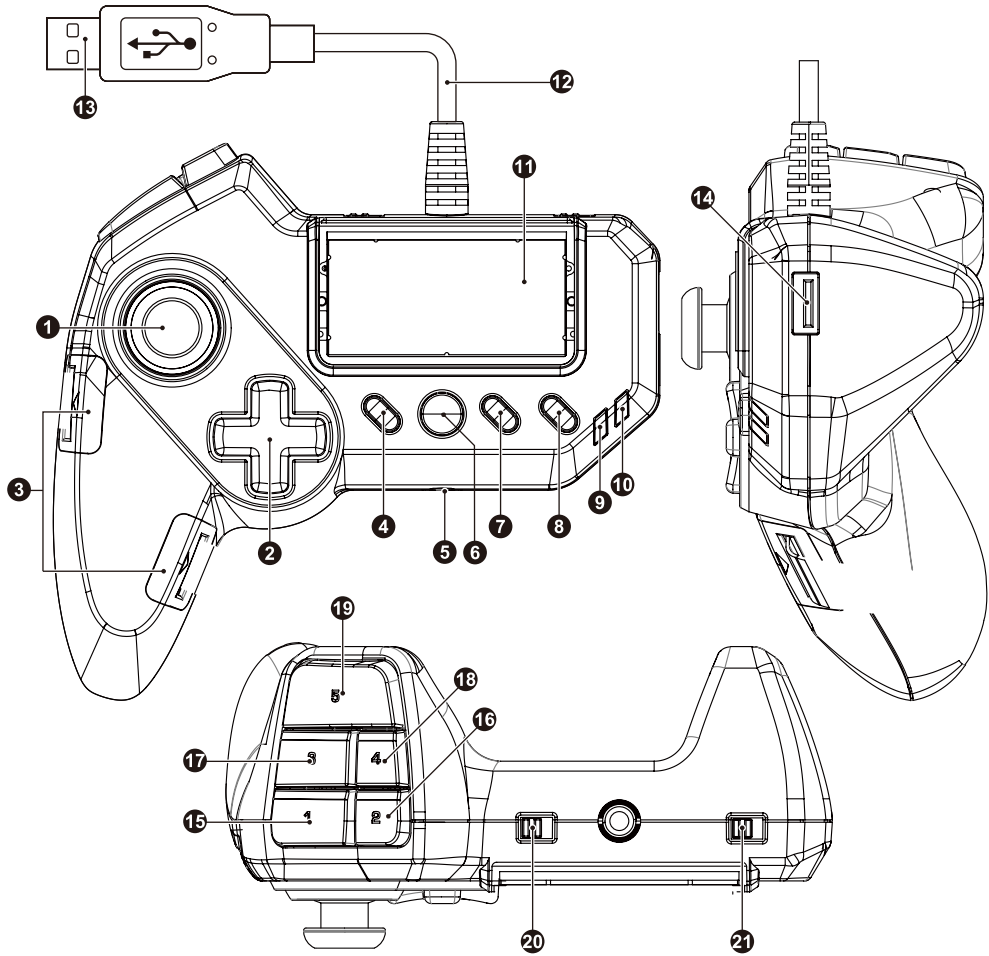

- |           |  |                                 |  |  |
|-----------|--|---------------------------------|--|--|
| <b>CZ</b> | <b>1</b> Levá analogová páčka<br>Tlačítko L3 *                 | <b>11</b> Touch pad             | <b>15</b> + <b>19</b> PlayStation®4: tlačítko L1 *<br>PlayStation®3: tlačítko L2 | <b>27</b> PlayStation®4: tlačítko R2 *<br>PlayStation®3: tlačítko R1 |
|           | <b>2</b> Směrová páčka *                                       | <b>12</b> Kabel konektoru: 3.0m | <b>16</b> + <b>19</b> Tlačítko Walk *  | <b>28</b> PlayStation®4: tlačítko L2 *<br>PlayStation®3: tlačítko L1 |
|           | <b>3</b> Pozice pásky na ruku<br>(v době zakoupení připevněné) | <b>13</b> Konektor              | <b>17</b> + <b>19</b> PlayStation®4: tlačítko R1 *<br>PlayStation®3: tlačítko R2 | <b>29</b> PlayStation®4: tlačítko L1 *<br>PlayStation®3: tlačítko L2 |
|           | <b>4</b> Tlačítko SHARE  | <b>14</b> USB port              | <b>18</b> + <b>19</b> Tlačítko Snipe *   | <b>30</b> PlayStation®4: tlačítko R1 *<br>PlayStation®3: tlačítko R2 |
|           | <b>5</b> Dodatečný port  | <b>15</b> × tlačítko *          | <b>21</b> PS4™ / PS3™ tlačítko přepínání systému                                 | <b>31</b> Tlačítko Snipe *   |
|           | <b>6</b> Tlačítko PS   | <b>16</b> ○ tlačítko *          | <b>22</b> Konektor   | <b>32</b> Quick Snipe *  |
|           | <b>7</b> Tlačítko OPTIONS                                      | <b>17</b> □ tlačítko *          | <b>23</b> Kabel myši   |  |
|           | <b>8</b> Konfigurační tlačítko                                 | <b>18</b> △ tlačítko *          | <b>24</b> Tlačítko R3 + kolečko myši *   |  |
|           | <b>9</b> Konfigurační LED (A)                                  | <b>19</b> Tlačítko FN *         | <b>25</b> Zvýšení citlivosti   |  |
|           | <b>10</b> Konfigurační LED (B)                                 | <b>20</b> Přepínač konfigurace  | <b>26</b> Snížení citlivosti   |  |

## ■ Jak připojit zařízení

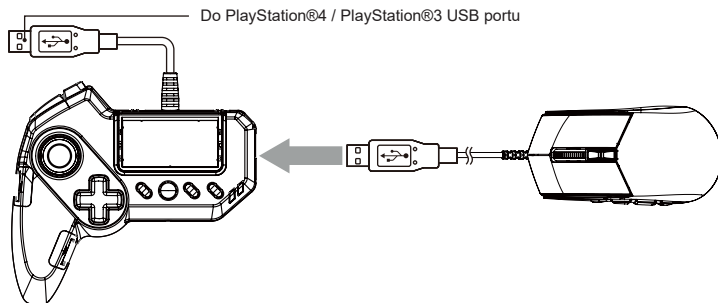

- CZ**
- Vložte USB konektor myši do USB portu klávesnice.  
Kromě přiložené myši může být použita také kterákoliv jiná USB myš.  
※ Není kompatibilní pro všechny myši. \*Kompatibilita není testována ani zaručena Sony Computer Entertainment Europe.
  - Vložte prosím USB konektor ovladače do USB portu konzole PlayStation®4.  
※ Před zapojením produktu prosím nastavte PS4™/PS3™ přepínač na odpovídající systém.

## ■ Přepínač systému PlayStation®4 / PlayStation®3

- CZ**
- Přepínač systému přepíná mezi kompatibilitou s PlayStation®4 a PlayStation®3.  
Nastavte přepínač do odpovídající pozice před spojením ovladače s konzolí.



## ■ Jak přidělat pásku na ruku

- CZ**
- Odstraňte obě spony na ovladači.
  - Umístěte pásku do spon a přizpůsobte její délku velikosti ruky.
  - Znovu připojte spony na ovladač.

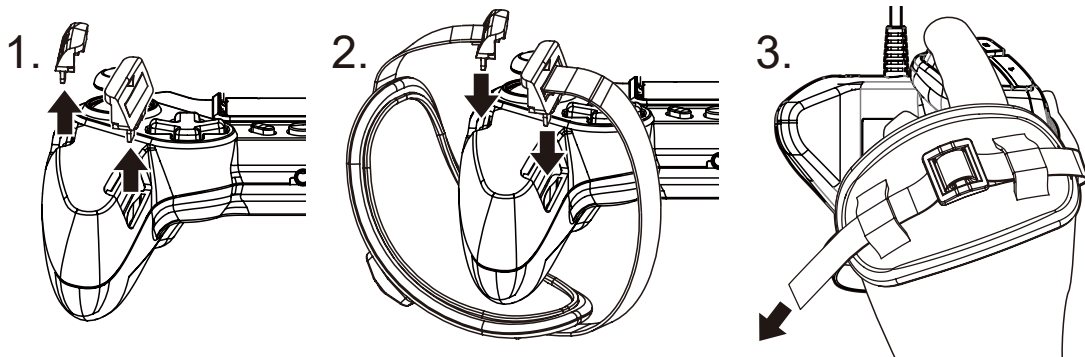

## ■ Přepínač konfigurace

### ■ Jak přepnout do základního nastavení u všech profilů

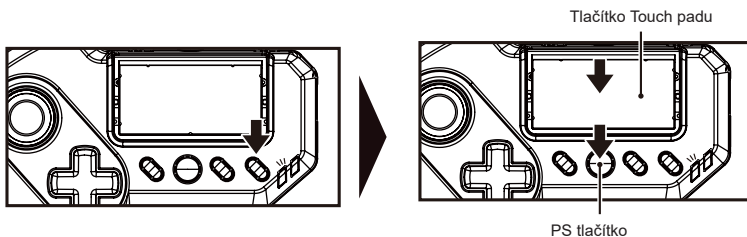

**CZ**

1. Držte konfigurační tlačítko po dobu tří vteřin.  
Režim konfigurace tlačítek je aktivní pokud konfigurační LED (A) bliká.
2. Držte současně tlačítko touch padu a PS tlačítko po dobu pěti vteřin.

**CZ**

Za pomoci této funkce můžete přemapovat každé tlačítko  
Jak přemapovat tlačítka:

1. Podržte konfigurační tlačítko po dobu tří vteřin. Mód konfigurace tlačítek je aktivní pokud konfigurační LED (A) bliká. (konfigurační LED (B) zhasne.)
2. Zmáčkněte tlačítko, které chcete nakonfigurovat.
3. Konfigurační LED (B) začne blikat.
4. Zatímco konfigurační LED (A)(B) blikají, zmáčkněte tlačítko, kterému chcete funkci přiřadit. NC funkce se používá k vyřazení klávesy.  
Pro přiřazení NC funkce zmáčkněte SHARE tlačítko po dobu tří vteřin.
5. Konfigurační LED (A) se rozsvítí a konfigurace je hotová.

Pro přiřazení tlačítka, které se kombinuje s FN tlačítkem zmáčkněte jakékoliv z tlačítek ⑮~⑲.

Příklad. Pro přiřazení Snipe tlačítka na tlačítko ⑮ zmáčkněte tlačítko ⑮ a posléze OPTIONS tlačítko. Konfigurační LED (B) začne blikat. Dále zmáčkněte ⑮.

Pro přiřazení příkazu na kolečko nahoru zmáčkněte tlačítko ⑮ a poté funkci, kterou si přejete přiřadit.

Pro přiřazení příkazu na kolečko nahoru zmáčkněte tlačítko ⑮ a poté funkci, kterou si přejete přiřadit.

## ■ Přepínač konfigurace

**CZ**

1. Podržte konfigurační tlačítko po dobu tří vteřin.  
Mód konfigurace tlačítek je aktivní pokud konfigurační LED (A) bliká.
2. Zatímco konfigurační LED (A) svítí, zmáčkněte funkci tlačítka, kterou si přejete vyresetovat do základního nastavení.  
Konfigurační LED (B) začne blikat.
3. Zatímco konfigurační LED (A)(B) blikají, zmáčkněte znovu tuto funkci tlačítka pro její vyresetování do základního nastavení.  
Konfigurační LED (A) se vypne.  
Vybrané tlačítko se vyresetuje do svého základního nastavení.

## ■ Nastavení citlivosti myši

**CZ**

Citlivost myši může být nastavena v rozmezí 400dpi až 3200dpi na 8 stupňů. 1600dpi je základní nastavení.

1. Zmáčkněte (+) tlačítko pro navýšení nebo (-) tlačítko pro snížení dpi.
2. Barva na stavovém panelu se bude měnit podle dané citlivosti. (viz. tabulka níže)

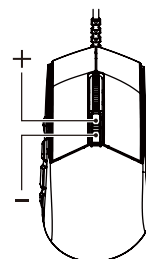

Barva LED	Nesvítí	Zelená	Žlutá	Červená	Fialová	Modrá	Světlemodrá	Bílá
dpi	400	800	1200	1600	2000	2400	2800	3200

## ■ Nastavení akcelerace myši

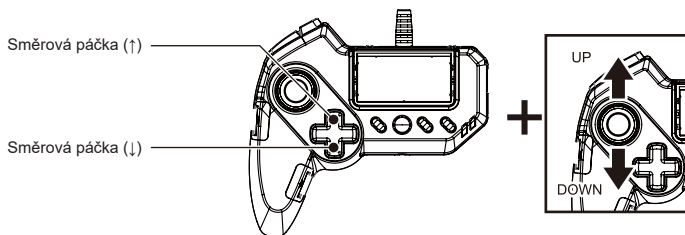

**CZ**

Pomalý pohyb myši bude mít za následek minimální akceleraci pohybu a rychlé pohyby naopak budou znamenat akceleraci vyšší.

1. Nastavte přepínač configu na ADJUST.
2. Pro nastavení akcelerace v horizontálním směru mačkejte nahoru nebo dolů na analogové (↑) páčce zatímco držíte nahoru na směrové plošce.  
Pro nastavení akcelerace ve vertikálním směru mačkejte nahoru nebo dolů na analogové (↓) páčce zatímco držíte dolů na směrové plošce.
3. Barva na stavovém panelu se bude měnit podle nastavené akcelerace. (viz. tabulka níže)
4. Nastavte přepínač configu do pozice OFF.

Barva LED		Nesvítí	Zelená	Žlutá	Červená	Fialová	Modrá	Světlemodrá	Bílá
Akcelerace	Horizontální směr	×0,25	×0,5	×0,75	×1	×1,5	×2	×4	×8
	Vertikální směr	×0,25	×0,5	×0,75	×1	×1,5	×2	×4	×8

## ■ Rozšiřující port

- CZ** Připojte sluchátka do rozšiřujícího portu před jejich nasazením na hlavu a zároveň před tímto krokem úplně snižte hlasitost. Používání sluchátek na vysokou hlasitost po delší časový úsek může způsobit permanentní poškození sluchu. Je proto důležité udržovat hlasitost v bezpečných a pohodlných hladinách.



Rozšiřující port

## ■ ADS akcelerace myši

- CZ**
1. Nastavte přepínač configu na ADJUST.
  2. Pro nastavení akcelerace v horizontálním směru mačkejte nahoru nebo dolů na analogové páčce zatímco budete držet doleva na směrové plošce. Pro nastavení akcelerace ve vertikálním směru mačkejte nahoru nebo dolů na analogové páčce zatímco budete držet doprava na směrové plošce.
  3. Barva konfigurační LED (B) se bude měnit podle nastavené citlivosti. (viz. tabulka níže.)
  4. Nastavte přepínač configu na OFF.

Směrová páčka (←)

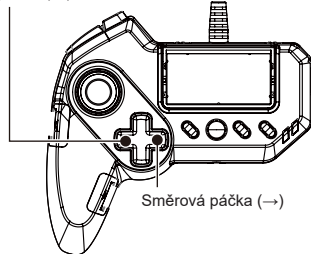

Směrová páčka (→)

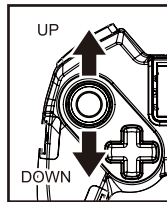

Barva LED		Nesvítí	Zelená	Žlutá	Červená	Fialová	Modrá	Světlemodrá	Bílá
ADS akcelerace	Horizontální směr	×0,25	×0,5	×0,75	×1	×1,5	×2	×4	×8
	Vertikální směr	×0,25	×0,5	×0,75	×1	×1,5	×2	×4	×8

## ■ Quick tlačítko

- CZ** Zmačknutím quick tlačítka maximalizujete výkon myši. Pohyb myši se tak přenesou do maximálního bočního pohybu z pohledu první osoby.



Quick tlačítko

## ■ Walk tlačítko

**16 + 19** Tlačítko Walk

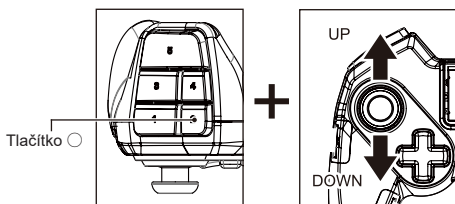
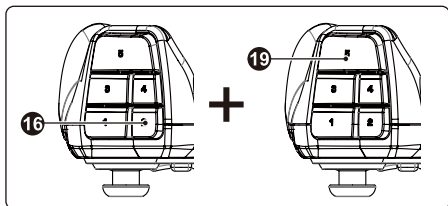

- CZ**
1. Nastavte config přepínač na ADJUST.
  2. Zatímco držíte tlačítko, nastavte citlivost mačknutím nahoru nebo dolů na analogové páčce.
  3. Barva konfigurační LED (B) se změní podle nastavené citlivosti. (viz. tabulka níže)
  4. Nastavte config přepínač do pozice OFF.

Barva LED	Nesvítí	Zelená	Žlutá	Červená	Fialová	Modrá	Světlemodrá	Bílá
Rychlost chůze	10%	20%	30%	40%	50%	60%	70%	80%

## ■ Snipe tlačítko

**18 + 19** Tlačítko Snipe

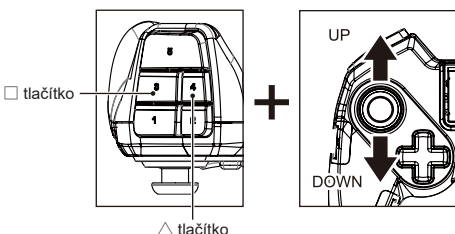
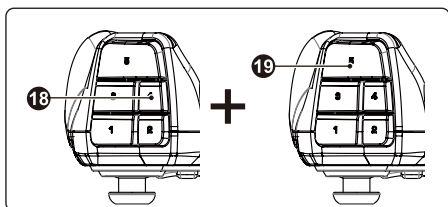

- CZ** Držením Snipe tlačítka dočasně snižíte citlivost pro zvýšení přesnosti.
1. Nastavte config přepínač na ADJUST.
  2. Pro nastavení citlivosti v horizontálním směru mačkejte nahoru a dolů na analogové páčce zatímco budete držet tlačítko. Pro nastavení citlivosti ve vertikálním směru mačkejte nahoru a dolů na analogové páčce zatímco budete držet tlačítko.
  3. Barva na konfigurační LED (B) se bude měnit podle nastavené citlivosti. (viz. tabulka níže)
  4. Nastavte config přepínač na OFF.

Barva LED		Nesvítí	Zelená	Žlutá	Červená	Fialová	Modrá	Světlemodrá	Bílá
Snipe hodnota	Horizontální směr	10%	20%	30%	40%	50%	60%	70%	80%
	Vertikální směr	10%	20%	30%	40%	50%	60%	70%	80%

## ■ Nastavení deadzóny

**CZ**

Můžete nastavit minimální hodnotu rychlosti myši.

Tato vlastnost je aktivní pokud budete chtít rychlou reakci za pomoci velmi malého pohybu myši.

1. Nastavte config přepínač na ADJUST.
2. Zmačkněte nahoru nebo dolů na analogové páčce zatímco držíte X tlačítko.
3. Úroveň deadzóny se objeví na konfigurační LED (B).
4. Nastavte config přepínač na OFF.

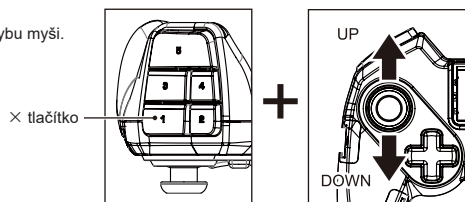

Barva LED	Nesvítí	Zelená	Žlutá	Červená	Fialová	Modrá	Světlemodrá	Bílá
Nastavení deadzóny	0	±7	±14	±21	±28	±35	±42	±50

## ■ Upravení deadzóny ADS (míření přes mířidla)

**CZ**

Můžete nastavit rozsah minimální hodnoty rychlosti myši během ADS.

Tato funkce je efektivní pokud chcete rychlou odezvu za pomoci velmi malého pohybu myši.

Rozsah deadzóny můžete naprogramovat na pravé tlačítko myši.

1. Nastavte config přepínač na ADJUST.
2. Mačkejte dolů nebo nahoru na analogové páčce zatímco budete držet FN tlačítko.
3. Rozmezí deadzóny bude zobrazováno na konfigurační LED (B).
4. Nastavte config přepínač na OFF.

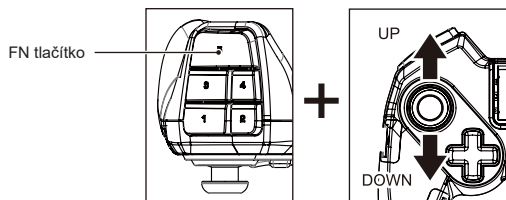

Barva LED	Nesvítí	Zelená	Žlutá	Červená	Fialová	Modrá	Světlemodrá	Bílá
Nastavení deadzóny ADS	0	±7	±14	±21	±28	±35	±42	±50

## ■ Funkce ADS Lock

**CZ**

Můžete zamknout ADS (míření přes mířidla) za pomoci pravého tlačítka myši.

1. Nastavte přepínač configu na ADJUST.
2. Zatímco držíte touch pad tlačítko, držte pravé tlačítko myši po dobu dvou vteřin.  
※ Základní ADS funkce se může lišit dle softwaru nebo herních nastavení.
3. Nastavte přepínač configu na OFF.

Pravé tlačítko myši

Touch pad tlačítko

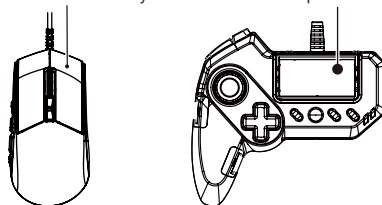

## ■ Nastavení citlivosti levé analogové páčky

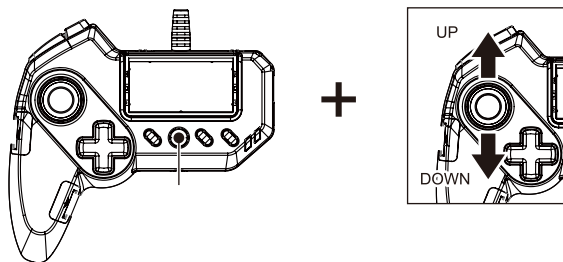

**CZ**

Pro nastavení citlivosti levé analogové páčky.

Můžete nastavit rozsah deadzóny funkcí tlačítka naprogramovaného pravému kliknutí myši.

1. Nastavte přepínač configu na ADJUST.
2. Mačkejte nahoru a dolů na analogové páčce zatímco budete držet PS tlačítko.
3. Úroveň citlivosti bude rozbarvena na konfigurační LED (B).
4. Nastavte přepínač configu na OFF.

Barva LED	Nesvítí	Zelená	Žlutá	Červená	Fialová	Modrá	Světlemodrá	Bílá
Rychlost chůze	30%	40%	50%	60%	70%	80%	90%	100%

## ■ Jak vyresetovat do základního nastavení

**CZ** Pro přepnutí všech tlačítek do základního nastavení

1. Podržte konfigurační tlačítko po dobu tří vteřin.  
Mód konfigurace tlačítek je aktivní pokud konfigurační LED (A) bliká.
2. Zatímco konfigurační LED (A) je zapnutá, podržte PS tlačítko po dobu pěti vteřin.
3. Pustíte PS tlačítko.  
Konfigurační LED (A) se vypne.  
Všechna tlačítka se vyresetují do základního nastavení.

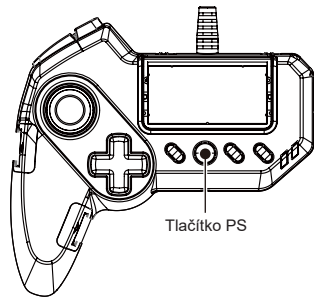

**CZ** Resetování citlivosti do základního nastavení.

Níže uvedená nastavení mohou být vyresetována.

Walk tlačítko / Snipe tlačítko / Upravení deadzóny  
/ ADS (míření skrze mířidla) Upravení deadzóny / Nastavení citlivosti myši  
/ Nastavení akcelerace myši / Nastavení citlivosti myši při ADS  
/ Funkce ADS Lock /

※ Profily nemohou být vyresetovány do základního nastavení všechny najednou.  
Resetování musí být provedeno pro každý profil zvlášť.

1. Nastavte config přepínač na ADJUST.
2. Držte OPTIONS tlačítko a SHARE tlačítko najednou po dobu tří vteřin.  
Všechna LED se rozsvítí a vyresetuje se základní nastavení.
3. Nastavte config přepínač na OFF.

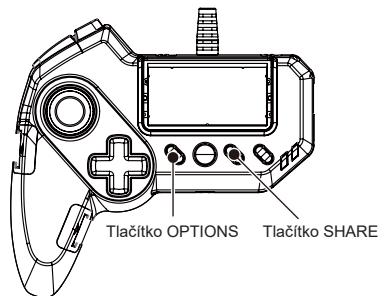

## ■ Jak vyresetovat do základního nastavení všechny profily

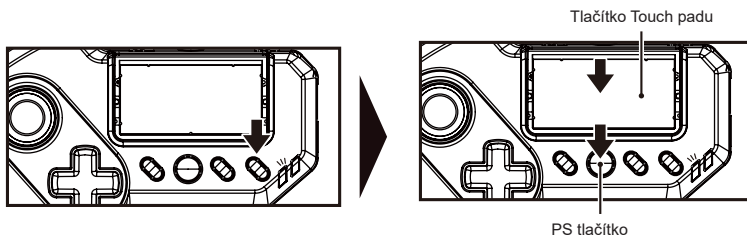

- CZ**
1. Podržte konfigurační tlačítko po dobu tří vteřin.  
Mód konfigurace tlačítek je aktivní pokud konfigurační LED (A) bliká.
  2. Současně držte touch pad tlačítko a PS tlačítko po dobu pěti vteřin.

## ■ Funkce touch padu

Tento produkt disponuje funkcí DUALSHOCK®4 touchpadu.

## ■ Systémové požadavky

- CZ** Systémové požadavky
- Windows®8.1 / 8, Windows®7
  - USB Port

TAC Gaming Software  
Upravte si své profily za pomoci TAC Gaming Softwaru,  
který si můžete stáhnout zde:  
"http://www.hori.jp/products/p4/p4\_tac\_g1/"

**CZ** Dráty nesmějí být zasunuty do elektrických zásuvek.  
Ponechtejte si obal, který obsahuje důležité informace.

### INFORMACE TÝKAJÍCÍ SE LIKVIDACE PRODUKTU

Pokud tento symbol uvidíte na některém z vašich elektronických produktů, baterii nebo balení, znamená to, že by daný produkt v rámci Evropy neměl být vyhozen do běžného domácího odpadu. Pro zajištění správného zpracování odpadu z produktu a baterií prosím zlikvidujte tento produkt v souladu s příslušnými pravidly či požadavky pro likvidaci elektronických zařízení a baterií ve vaší zemi. Pomůžete tak zachování přírodních zdrojů a zlepšení standardů ochrany prostředí. Platí pouze pro státy EU.



"PS", "Playstation", "PS3" a "△○×□" jsou registrované obchodní značky Sony Computer Entertainment Inc.  
Taktéž "PS4" je obchodní značka stejné společnosti. Veškerá práva vyhrazena.

Designed by HORI in Japan



Manufactured by HORI  
Made in China

