

Zatlačte na ľavý a pravý joystick súčasne a rýchlo ich prepnite dopredu a dozadu, auto sa pretočí.

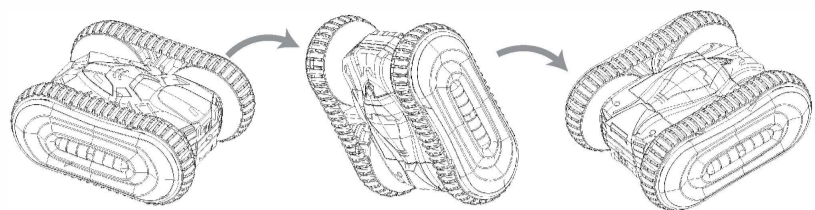

## ÚDRŽBA A OPRAVY

- Ak sa s hračkou dlho nehráte, vyberte batérie.
- Hračku čistite jemnou látkou.
- Zabráňte prehrievaniu a nevystavujte hračku priamemu slnku.
- Uchovávajte hračku v suchu.
- Pravidelne kontrolujte hračku, či nie je poškodená, hračka nesmie byť použitá do tej doby, než dôjde k jej oprave.

## UPOZORNENIE

- Rôzne typy batérií, alebo nové a použité batérie sa nesmú používať súčasne. Vybité batérie musia byť z vysielača vybrané.
- Batérie môže vymeniť iba dospelá osoba. Batérie musia byť vložené príslušnými pólmi. Vstupy napájania nesmú byť skratované.
- Batérie, ktoré nie sú dobíjacie, nenabíjajte. Dobíjacie batérie môžu nabíjať len dospelá osoba alebo dieťa vo veku minimálne 6 rokov. Vždy používajte nabíjačku, ktorá je určená k danému typu batérií. Vytečené alebo rozbité batérie nesmú byť nabíjané.
- Nabíjacie batérie môžu byť nabíjané iba pod dohľadom dospelého osoby.
- Používať sa môžu iba batérie rovnakého, alebo zodpovedajúceho typu, aký je odporúčaný.
- Anténa a káble nesmú byť vložené do výstupnej zdiery.
- Anténa, káble, USB kábel alebo zástrčka batérie nesmie byť zasunuté do výstupnej zdiery.
- Ak tekutina z batérie zasiahne pokožku alebo oblečenie, ihneď dané miesto opláchnite vodou.

- 5 -

- Odporúča sa nabíjať batérie (v prípade že sú nabíjacie) minimálne 1x za 3 mesiace za účelom udržania životnosti batérií.
- Plastový obal nie je určený na hranie a môže zapríčiniť udusenie. Držte ho mimo dosahu detí.
- Likvidujte batérie zodpovedne. Nikdy ich nevhadzujte do ohňa!

- Ak Vaše auto stráca výkon, nemusia fungovať niektoré funkcie. Je najvyšší čas vymeniť batérie za nové alebo tie existujúce dobiť (v prípade, že sú dobíjacie).

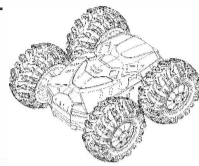

- Rádiové rušenie môže spôsobiť nesprávnu jazdu auta, toto rušenie môžu spôsobovať autá jazdiace na rovnakej frekvencii, drôty vysokého napätia, vysoké budovy. Pokúste sa zostať mimo ich dosahu. Je zakázané jazdiť s autom na nebezpečných miestach.

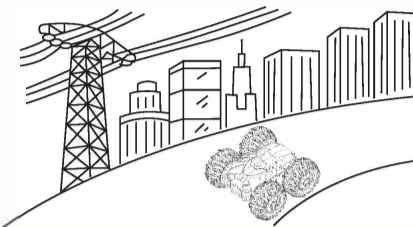

- Nikdy nejazdite autom v piesku, v snehu alebo vo vode.

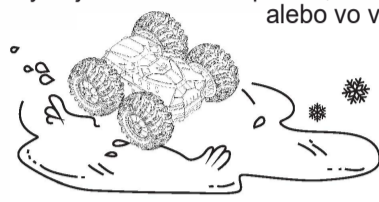

- Nevystavujte auto priamemu slnečnému žiareniu alebo veľkému teplu. Ak auto nepoužívate, vypnite ho.

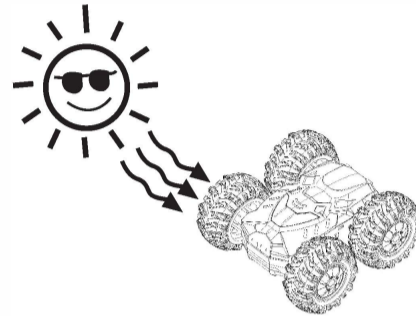

- Mierť anténu na vysielačke vždy na auto, nikdy pred ním. Ak je auto príliš ďaleko od vysielačky, nemusí fungovať správne. Ak je anténa ohnutá, opatrne ju narovnajte.

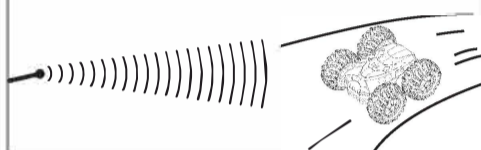

Vyššie vyobrazené auto sa môže líšiť od hračky.

- 6 -

RASTAR



# NÁVOD K AUTU NA DIAĽKOVÉ OVLÁDANIE

Vážený zákazník, ďakujeme Vám, že ste si zakúpil výrobok auto na diaľkové ovládanie. V prípade akýchkoľvek otázok sa na nás neváhajte obrátiť, radi Vám pomôžeme.

ConQuest entertainment

Tento manuál sa vzťahuje k autu na diaľkové ovládanie typu: 19030R.

Frekvencia: 2400 MHz do 2483,5 MHz

Maximálny vysielač výkon (EIRP): Nie viac ako 10 mW.

## Obsah balenia:

1x auto

1x vysielačka

## Batérie:

Auto 4x „AA“ batérie – nie sú súčasťou balenia

Vysielačka 2x „AAA“ batérie – nie sú súčasťou balenia



## VAROVANIE:

Obsahuje malé časti – nebezpečenstvo prehltnutia. Nie je určené pre deti do 3 rokov.

Po prečítaní návodu nevyhadzujte, uchovajte ho pre neskoršiu potrebu.

## RASTAR GROUP

Add: Xinghui Industrial Park, Xiadao Road, Shanghai, Chenghai,

Shantou, Guangdong, China.

Http://www.rastar.com

- 1 -

## ZAČÍNAME

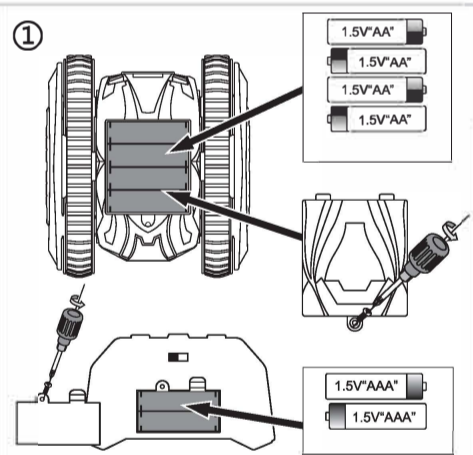

- Použite „+“ skrutkovač (krížový) na otvorenie krytu batérie k modelom auta, vložte 4ks „AA“ batérie správnou polaritou a potom skrutkovačom uzavrite kryt na batérie, tak ako je uvedené na obrázku č. 1.

- Použite „+“ skrutkovač (krížový) na otvorenie krytu batérie k vysielačke, vložte 2ks „AAA“ batérie správnou polaritou a potom skrutkovačom uzavrite kryt na batérie, tak ako je uvedené na obrázku č. 1.

- Pred každým hraním sa, je nutné spárovať vysielačku s modelom auta a to nasledujúcim spôsobom: zapnite na modeli auta a vysielačke prepínač do pozície ON, akonáhle blíkajúci indikátor na vysielačke prestane blikať a zostane svietiť, je auto pripravené na hranie. Pozrite sa na obrázok 2 a 3.

- Keď budú batérie na vysielačke vybité, svetlo na indikátore bude svietiť slabšie, v tomto prípade je nutné vymeniť batérie.

- Ke Vaše auto stráca výkon, je najvyšší čas vymeniť batérie.

- 2,4 GHz vysielačky sú kompatibilné pre ovládanie niekoľkých modelov aut súčasne bez rušenia a to za predpokladu, že došlo k správnejmu párovaniu jednotlivých aut presne krok za krokom, ako je uvedené vyššie. To znamená že, prvá vysielačka je úspešne spárovaná s prvým modelom auta (vysielačka aj auto zostávajú zapnuté), až potom môžeme zapnúť druhú vysielačku a začať s párovaním druhej vysielačky s druhým modelom auta.

- Vždy po hraní vypnite ako model auta, tak vysielačku do pozície OFF. Ak si s hračkou nehráte dlhšiu dobu, vyberte batérie a to pre prípad zabránenia zničeniu hračky vytečením batérií.

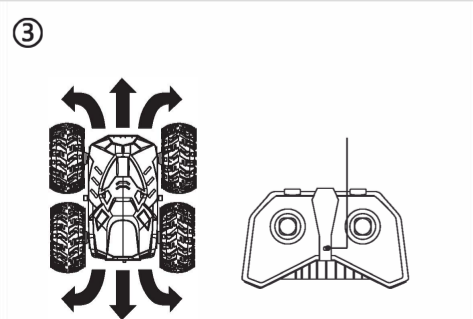
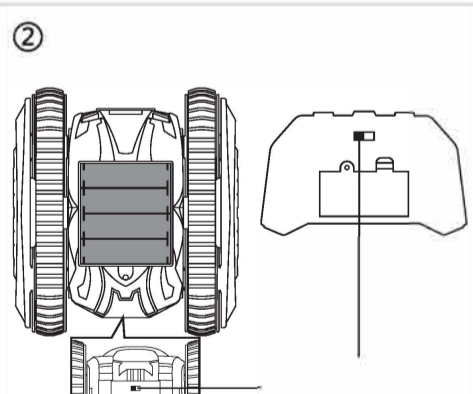

- 2 -

## VLASTNOSTI A FUNKCIE

Obrázok vysielačky je len ilustratívny, riadte sa aktuálnym predmetom.

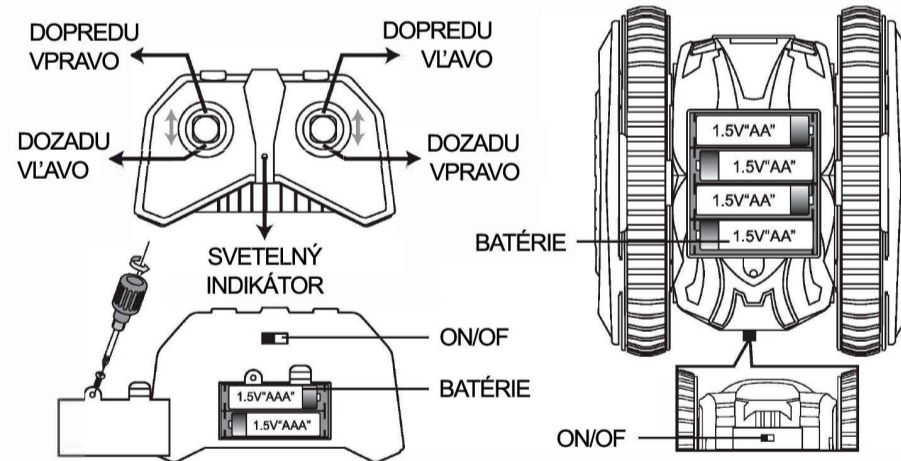

Funkcie: dopredu, dozadu, otočiť vľavo, otočiť vpravo, rotácia o 360°, obrátenie o 180°, výmena kolies a pásov.

## • Kroky pre výmenu pásov a kolies (vykonáva dospelá osoba)

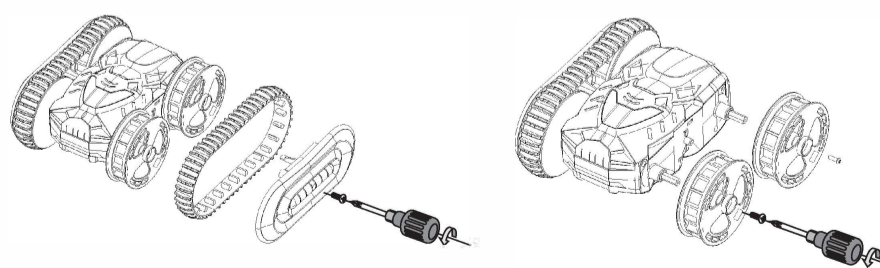

1. Použite a otáčajte „+“ krížovým skrutkovačom proti smeru hodinových ručičiek pre otvorenie krytu na pásy.

2. Použite a otáčajte „+“ krížovým skrutkovačom proti smeru hodinových ručičiek pre odstránenie rámu kolies.

- 3 -

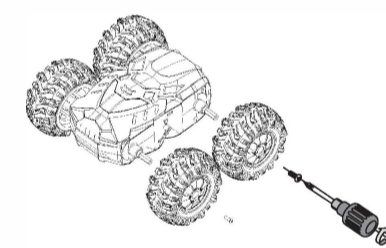

3. Nainštalujte pneumatiky, použite „+“ krížový skrutkovač a otáčajte v smere hodinových ručičiek až dôjde k upevneniu kolies.

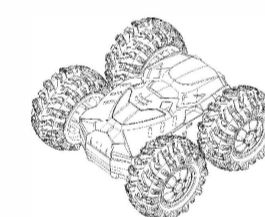

4. Po výmene pásov a pneumatík si prosím uschovajte vymenené veci (pneumatiky, pásy a kryt na pásy) do krabičky, aby nedošlo k ich strate.

## • Sprievodca funkcií

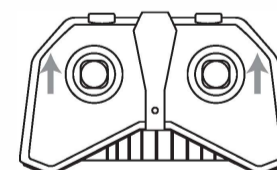

Zatlačte súčasne na ľavý a pravý joystick dopredu - auto sa rozbehne dopredu.

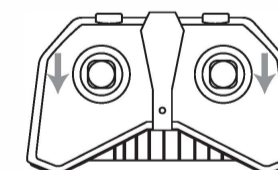

Zatlačte súčasne na ľavý a pravý joystick dozadu - auto sa rozbehne dozadu.

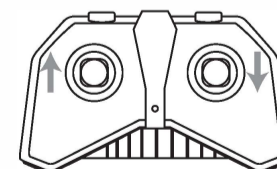

Zatlačte na ľavý joystick dopredu a pravý joystick dozadu - auto sa začne otáčať doprava.

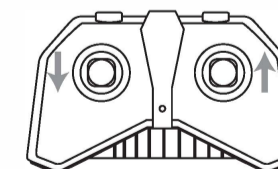

Zatlačte na ľavý joystick dozadu a pravý joystick dopredu - auto sa začne otáčať doľava.

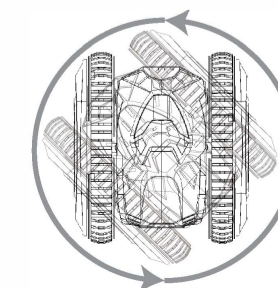
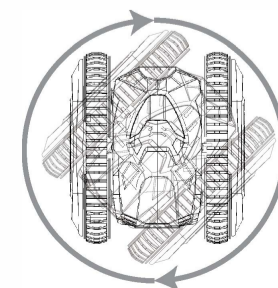

- 4 -